

## LBI107

Código EAN	8017709302795
Familia	Lavadora
Ancho comercial	60 cm
Instalación	Integración total
Tipo de carga	Frontal



## Estética

Color	Blanco	Color mando programas	Blanco
Color del panel frontal	Blanco	o programas/temperaturas	
Color led/pantalla	Verde	Color ojo de buey	Blanco
Tipo de panel frontal	Smeg ST 2010	Tipo ojo de buey	Estándar
Color teclas función	Blanco	Color tirador	Blanco
Color tecla on/off	Blanco	Color del cajón	Blanco
Número de mandos	1	Color envoltorio	Blanco
		Color parte superior	Blanco

## Programas

Mandos	Electrónicos
Gráficos programas	Símbolos
Número de programas	15

### Programas

Camisas	Algodón 20°	Algodón 40°
Algodón 60°	Algodón 90°	Delicada 30°
Eco 40-60	Lavado lana frío	Mix 30°
Lavado rápido 30°	Aclarado + Centrifuga	Desagüe + Centrifugado
Sintético 30°	Sintético 40°	Sintético frío

### Temperatura de lavado

Frío	20°C	30°C
40°C	60°C	90°C

### Programas especiales

Camisas	Lana	Mix
Rápido 15 min		

### Pantalla

Visualización del tiempo restante	Programación de inicio diferido	Indicación de avance de programa
-----------------------------------	---------------------------------	----------------------------------

### Regulación centrifugado

### Tipo de pantalla



### Teclas/Opciones

Inicio retardado	Prelavado	Enjuague adicional
Antiarrugas	Rápido	Intensivo

Indicador de avance de programa  
Indicador de fin de ciclo

Sí, en display  
Sí, en display

## Características técnicas



Tipo de motor	Estándar	Apertura ojo de buey	110°
Funcionamiento con control electrónico	Sí	Carga variable automática	Sí
Mando de selección de programas/temperaturas	Sí	Sistema antiespuma	Sí
		Equilibrio de la carga	Automático

<b>Regulación centrifugado con pantalla/led</b>	Sin centrifugado/ 400/ 500/ 600/ 800/ 1000	<b>Filtro inspeccionable</b>	Sí
<b>Cubeta de polipropileno Cesto</b>	Sí Acero inoxidable	<b>Seguridad para niños</b>	Bloqueo de los ajustes
<b>Volumen cesto</b>	52 l	<b>Sistema antidesbordamiento</b>	Sí
<b>Accesorios para detergentes líquidos incluidos</b>	Sí	<b>La puerta del mueble se puede montar en el lado derecho o izquierdo con bisagras ajustables</b>	Sí
<b>Diámetro ojo de buey</b>	30 cm		

## Rendimiento / Etiqueta energética - Reg. 2019



<b>Nombre o marca del proveedor</b>	SMEG	<b>Clase de eficiencia de secado por centrifugado</b>	C
<b>Capacidad nominal</b>	7 kg	<b>Clase energética ruido acústico</b>	A
<b>Clase de eficiencia energética del modelo</b>	E	<b>Ruido acústico</b>	68 dB(A) re 1 pW
<b>Energy_cons_100</b>	77 kWh	<b>Duración del programa a capacidad nominal</b>	2:50 h:min
<b>Consumo de agua</b>	44 litros		

## Conexión eléctrica

<b>Potencia instalada</b>	2200 W	<b>Frecuencia (Hz)</b>	50 Hz
<b>Corriente</b>	10 A	<b>Longitud del cable de alimentación</b>	225 cm
<b>Tensión (V)</b>	220-240 V	<b>Enchufe</b>	Schuko (F;E)

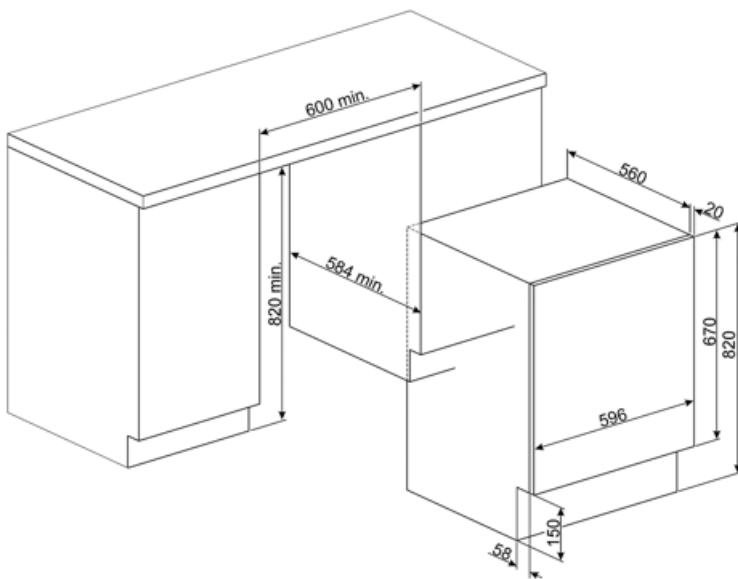

---

## Accesorios Compatible

---























### KITPLV2













Kit de extensión para lavavajillas y lavadoras: longitud 2 m.



### KITWDHE1

## Symbols glossary

-  **A ++:** los dispositivos Smeg permiten un considerable ahorro de energía en Clase A, A +, A ++ y A +++, para reducir el consumo mientras se mantiene la máxima eficiencia y garantizar el respeto por el medio ambiente.
-  **Control del consumo de agua:** en todos los modelos de lavadora hay un sistema de carga variable, según el cual la máquina diversifica automáticamente el ciclo de lavado y los tiempos de funcionamiento de acuerdo con la cantidad y el tipo de ropa introducida, lo que permite un ahorro significativo. de agua y electricidad.
-  **Bloqueo de control:** la opción de bloqueo de mandos, presente en diferentes tipos de productos, le permite bloquear todas las funciones y programas establecidos, así como los controles, para una seguridad total, especialmente en presencia de niños.
-  **Pantalla LED:** para optimizar el rendimiento y simplificar el uso del aparato tanto como sea posible, algunas lavadoras y refrigeradores están equipados con una pantalla LED que le permite ver el estado operativo del producto.
-  **Filtros fáciles de limpiar:** la opción, mediante luces de advertencia apropiadas, advierte sobre la necesidad de una limpieza periódica de los filtros, para evitar olvidos y garantizar así el funcionamiento perfecto de la secadora con el tiempo. rápido y extremadamente simple .
-  **Opción prelavado:** programa de prelavado indicado para artículos particularmente sucios.
-  **40 ° Algodón:** lavado de prendas de algodón 40 °
-  **90 ° Algodón:** lavado de prendas de algodón 90 °
-  **Delicados 30 °:** programa ideal para prendas delicadas y de seda que requieren un cuidado especial en el lavado, uso de agua a temperatura ambiente y rotación lenta del cesto.
-  **Enjuague adicional:** Opción que agrega un enjuague adicional al que ya se proporciona en el programa seleccionado, para eliminar cualquier detergente residual. Esta función es particularmente adecuada para aquellos que sufren de alergias o problemas de la piel.
-  **Antiarrugas:** opción específica que, a través de la modulación de las fases de lavado y enjuague, junto con la reducción de la velocidad de centrifugado final, ayuda a prevenir la formación de pliegues en la ropa, protege las prendas más delicadas y facilita el planchado.
-  **Autobalanceo de la carga:** asegura una distribución perfecta de la ropa dentro de la canasta. En el caso de que se detecte un desequilibrio, la velocidad de centrifugado se adapta para redistribuir uniformemente la ropa dentro de la cesta y así reducir las vibraciones.
-  **Inicio diferido:** le permite posponer el inicio del programa hasta 24 horas, según sus necesidades, y luego realizar el lavado incluso en las franjas horarias en las que el costo de energía es menor.
-  **Ojo de buey de 30 cm de ancho:** el gran tamaño del ojo de buey de 30 cm hace que cargar y descargar la ropa sea aún más fácil y rápido, promoviendo la máxima practicidad de uso.
-  **Esta opción intensifica el programa seleccionado.** La duración del ciclo y el consumo de agua se reducen teniendo en cuenta el tipo de ropa, garantizando excelentes resultados de lavado, incluso en el caso de manchas difíciles de eliminar.
-  **20 ° algodón:** para telas de algodón y lino ligeramente sucias
-  **Algodón 60 °:** lavado de prendas de algodón 60 °
-  **Algodón ECO:** símbolo que hace referencia al programa Algodón ECO
-  **Descarga de agua:** Para vaciar el agua de la máquina.
-  **Mix 30 °:** Programa que te permite lavar prendas con diferentes colores y telas. Ideal para el lavado diario de cargas mixtas de ropa ligeramente sucia.

-  **Mix:** programa que te permite lavar prendas con diferentes colores y telas. Ideal para el lavado diario de cargas mixtas de ropa ligeramente sucia.
-  **Rápido 30°:** El programa rápido a 30°. le permite lavar artículos ligeramente sucios en muy poco tiempo.
-  **Camisas:** programa específico que le permite lavar las camisas con el máximo cuidado, respetando las telas y minimizando la formación de pliegues, para obtener los mejores resultados de planchado en poco tiempo.
-  **Sintéticos 40 °:** lavado de prendas sintéticas a 40 °.
-  **Lana:** Es un programa especial diseñado para satisfacer las necesidades de lavado de una de las prendas más populares en invierno. Le permite lavar las prendas protegiéndolas y manteniéndolas suaves y voluminosas.
-  **Opción rápida:** opción para reducir el tiempo del programa seleccionado, cuando los artículos a lavar no requieren un lavado prolongado.
-  **Clase eficiencia energética E**
-  **Rápido 15 min.:** El programa rápido 15 min. le permite lavar artículos ligeramente sucios en muy poco tiempo.
-  **Para drenar el agua en el tambor + acción centrífuga**
-  **Sintéticos 30 °:** lavado de prendas sintéticas a 30 °.
-  **Sintéticos fríos:** lavado de prendas sintéticas frías
-  **Lana Fría:** es un programa especial diseñado para satisfacer las necesidades de lavado de una de las prendas más populares en invierno. Le permite lavar las prendas protegiéndolas y manteniéndolas suaves y voluminosas.
-  **El diseño cuidadoso de la cuba y la cesta nos ha permitido alcanzar una capacidad de carga de hasta 7 kg de ropa en la lavadora.**

---

## Benefit (TT)

---

### **15 programas**

Hasta 15 programas para satisfacer todas las necesidades diarias.

### **Pantalla LED**

Control soft touch con luces LED para una configuración y selección de opciones rápida e intuitiva.