

INFINITON

LAVADORA



WM-S14BAL
ean:8445639005842



WM-S14DAN
ean:8445639005859

La fotografía que aparece en esta página es sólo una referencia. El modelo adquirido puede variar estéticamente del modelo mostrado en esta página.

Antes de utilizar su nuevo producto Infiton, lea atentamente este manual de usuario, a fin de aprender a usar de manera segura y eficiente las funciones que le ofrece este dispositivo.

Información de seguridad	1
Antes de cada lavado	4
Funcionamiento	11
Limpieza y mantenimiento	17

Ubicación

Antes de instalar este electrodoméstico Infiniton, deberá escoger una ubicación que cumpla los siguientes requisitos:

1. Superficie rígida, seca y nivelada
2. Evite la luz solar directa
3. Ventilación suficiente
4. La temperatura ambiente debe ser superior a 0°C
5. Mantenga el electrodoméstico alejado de cualquier fuente de calor (Cocinas, calderas, radiadores...)
6. Instale el electrodoméstico en un lugar limpio, donde no se acumule suciedad. No obstruya las entradas de aire del producto.

! ¡ADVERTENCIA! La estabilidad es importante para evitar que el electrodoméstico se mueva. Asegúrese de que el producto esté nivelado y sea estable. Para que los niveles de vibración y ruido que emite el electrodoméstico al estar en funcionamiento, sean normales, debe colocarse en una superficie firme y nivelada.

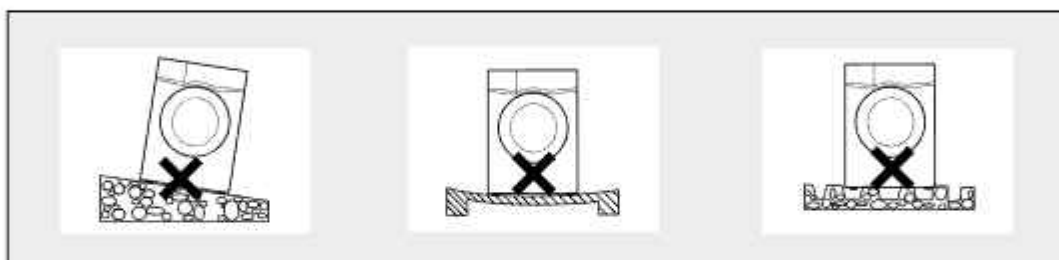

! ¡ADVERTENCIA! Asegúrese de que el cable de alimentación no esté atrapado o dañado.

! ¡ADVERTENCIA! Asegúrese de mantener las distancias mínimas con respecto a las paredes, tal y como se muestra en la imagen de la derecha.



Transporte

Mueva el electrodoméstico con sumo cuidado. No agarre ninguna parte saliente del producto. La puerta del producto no se puede utilizar bajo ningún concepto como asa para el transporte. Si el electrodoméstico no se puede transportar en posición vertical, puede inclinarse hacia la derecha menos de 30 °.

! ¡Riesgo de daños y lesiones! La manipulación inadecuada del aparato puede provocar lesiones.

! ¡Importante! El electrodoméstico es muy pesado, por favor, nunca transporte el aparato solo; hágalo siempre con la ayuda de otra persona.

Elimine todos los obstáculos de la ruta de transporte y del lugar de instalación:

- Abra las puertas y retire los objetos que se encuentren en el suelo.

No utilice la puerta abierta como un punto de apoyo.

Retire todos los materiales del embalaje antes de usar el electrodoméstico.

Antes de instalar el producto, verifique que no presente daños visibles desde el exterior. No instale ni utilice el electrodoméstico si está dañado.

No instale el electrodoméstico en una habitación donde exista el riesgo de que se produzcan heladas. A temperaturas cercanas al punto de congelación, es posible que el producto no funcione correctamente. Hay riesgo de daños si se permite que el agua condensada se congele en la bomba y las mangueras.



Retirar los pernos de transporte

Debe quitar todos los pernos de transporte de la parte trasera antes de usar su electrodoméstico por primera vez. De lo contrario, el producto puede producir un movimiento y vibración inusuales, ya que estos pernos de transporte se utilizan para que el tambor del electrodoméstico no sufra daños durante su transporte.

Nota: Una vez retirados todos los pernos de transporte, por favor, guárdelos en un lugar seguro para volver a instalarlos en caso de volver a transportar el electrodoméstico.

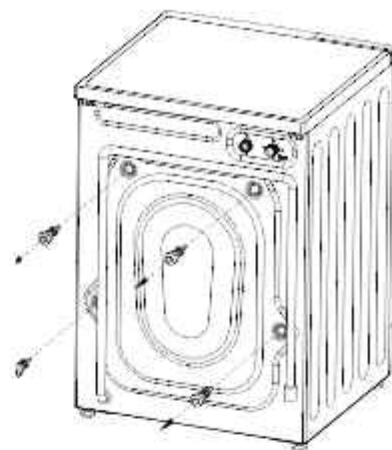

Afloje los pernos de transporte con una llave inglesa.



Retire los pernos, incluidas las piezas de goma, y guárdelos para un posible uso en el futuro



Tape los agujeros con los tapones de goma.

Nivelar

Una vez que haya situado el electrodoméstico en su lugar habitual de funcionamiento, asegúrese de que está totalmente nivelado. Para ello, deberá ayudarse de un nivel de burbuja. Si el electrodoméstico no estuviera totalmente nivelado, deberá ajustar las patas siguiendo la siguiente figura:



1. Aflojar la contra tuerca
2. Girar el pie hasta que llegue al suelo
3. Ajuste las patas y bloquee las tuercas con la ayuda de una llave inglesa.

Conexión eléctrica

Este electrodoméstico debe estar conectado con una toma a tierra para su total seguridad. El cable de alimentación de este electrodoméstico está equipado con un enchufe de tres clavijas que se acopla a la toma de corriente estándar de tres clavijas para minimizar la posibilidad de una descarga eléctrica. No corte ni retire, bajo ninguna circunstancia, la tercera clavija de conexión a tierra del cable de alimentación suministrado. Este aparato necesita una toma de corriente estándar de 220-240V-50/60Hz con conexión a tierra de tres clavijas. El cable debe estar asegurado detrás del electrodoméstico y no debe dejarse expuesto o colgando, evitando así, accidentes y/o lesiones. Nunca desenchufe el electrodoméstico tirando del cable de alimentación. Agarre siempre el enchufe con firmeza y tire hacia afuera. No utilice un cable de extensión con este aparato. Si el cable de alimentación es demasiado corto, solicite a un electricista o a un técnico calificado que instale una toma de corriente cerca del electrodoméstico. El uso de un cable de extensión puede afectar negativamente el rendimiento de la unidad.

Conexión del suministro de agua

Para evitar fugas de agua, por favor, lea atentamente estas instrucciones.

¡ADVERTENCIA! No retuerza, aplaste ni modifique la manguera suministrada para la entrada de agua en el electrodoméstico.

1. Conecte la manguera del suministro de agua a la válvula de entrada de agua y al grifo de agua fría.
2. Apriete todas las tuercas de las mangueras a mano. Jamás utilice una herramienta para apretar las tuercas.



¡IMPORTANTE! Los modelos con una sola toma de agua no deben conectarse al grifo del agua caliente. De hacerlo, las prendas introducidas en el electrodoméstico sufrirían daños o bien, puede llegar a causar un fallo general en el electrodoméstico.

Cuando haya terminado de realizar la conexión de las tomas de agua, por favor, preste especial atención a comprobar si hay fugas en los puntos de conexión, abriendo los grifos al máximo.

Si se aprecia una fuga, cierre el grifo y retire la tuerca. Vuelva a colocar la tuerca cuidadosamente tras comprobar el sello.

Nota: No utilice mangueras de agua viejas o usadas en su nueva lavadora, ya que podrían ocasionar la aparición de manchas en sus prendas.

Conexión de la manguera de drenaje

El extremo de la manguera de desagüe debe conectarse directamente al desagüe o al fregadero.

¡ADVERTENCIA! No retuerza ni alargue la manguera de desagüe; de lo contrario, podría dañarla debido a posibles pérdidas de agua.

Si la manguera de desagüe se sale de su alojamiento durante la evacuación del agua, su hogar podría inundarse y usted podría sufrir quemaduras debido a las altas temperaturas que alcanza el agua durante el proceso de lavado. Fije la manguera de desagüe de forma segura para evitar estas situaciones y garantizar que los procesos de toma y evacuación de agua sucedan de forma segura.

Hay dos formas de colocar el extremo de la toma de la manguera de desagüe:

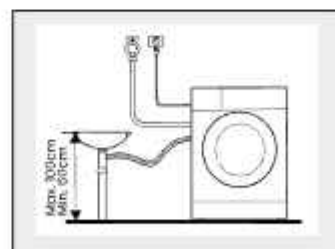
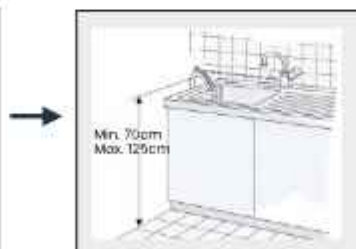
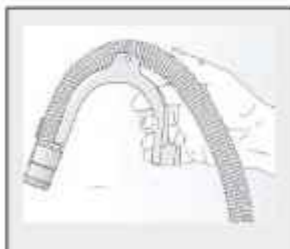

Opción 1. Colocando el extremo de la manguera de desagüe en el fregadero, ayudándose de la abrazadera suministrada, tal y como se ilustra en la imagen.

Opción 2. Conecte directamente el extremo de la manguera de desagüe directamente a la toma del desagüe del fregadero, tal y como se ilustra en la imagen.

Nota: En el caso de que conecte la manguera de desagüe como la opción 1, Para evitar el reflujos de agua sucia al interior de la lavadora y facilitar el desagüe, no sumerja el extremo de la manguera en el agua sucia ni la inserte en el desagüe más de 15 cm.

Seguridad general

Por su seguridad y para garantizar el uso correcto, antes de instalar y utilizar el dispositivo por primera vez, lea atentamente este manual del usuario, incluidos sus consejos y advertencias. Para evitar errores y accidentes innecesarios, es importante asegurarse de que todas las personas que usan el aparato estén completamente familiarizadas con su funcionamiento y características de seguridad. Guarde estas instrucciones y asegúrese de que permanezcan con el dispositivo si se mueve o se vende, para que todos los que lo usen durante toda su vida útil estén informados adecuadamente sobre el uso y la seguridad del dispositivo.

Para la seguridad de la vida y la propiedad, mantenga las precauciones de estas instrucciones del usuario, ya que el fabricante no es responsable de los daños causados por la omisión.

Seguridad de niños y personas vulnerables

- Este dispositivo puede ser utilizado por niños a partir de 8 años y personas con capacidades físicas, sensoriales o mentales reducidas o por falta de experiencia y conocimiento si se les ha dado supervisión o instrucciones sobre el uso del dispositivo de manera segura y entienden el peligro involucrado.
- Los niños de a 8 años de edad pueden cargar y descargar este aparato.
- Los niños deben ser supervisados para asegurarse de que no jueguen con el aparato.
- Los niños no deben realizar la limpieza y el mantenimiento del usuario a menos que tengan una edad de 8 años o más y estén supervisados.
- Mantenga todos los envases lejos de los niños. Existe riesgo de asfixia.
- Si está desechando el aparato, saque el enchufe de la toma de corriente, corte el cable de conexión (lo más cerca que pueda del aparato) y retire la puerta para evitar que los niños sufran una descarga eléctrica se caigan o se cierren.

Conexiones eléctricas

- Asegúrese de que el cable de alimentación no quede atrapado por el electrodoméstico, ya que podría dañarse.
- Conecte el equipo a una toma de corriente con conexión a tierra protegida por un fusible que cumpla con los valores de la tabla "Especificaciones técnicas".
- La instalación de la toma de tierra debe ser realizada por un electricista cualificado.
- Asegúrese de que la máquina está instalada de acuerdo con la normativa local.
- Las conexiones de agua y eléctricas deben ser realizadas por un técnico cualificado de acuerdo con las instrucciones del fabricante y las normas de seguridad locales.

! ¡ADVERTENCIA! No utilice varios enchufes o alargadores.

! ¡ADVERTENCIA! El producto no debe tener un dispositivo de conmutación externo, como un temporizador o conectado a un circuito que se encienda y apague regularmente.

! ¡ADVERTENCIA! No desconecte el enchufe de la toma de corriente si hay gases inflamables cerca.

! ¡ADVERTENCIA! No extraiga nunca el enchufe con las manos mojadas.

! ¡ADVERTENCIA! Tire siempre del enchufe, no del cable.

! ¡ADVERTENCIA! Desenchufe siempre el producto si no se está utilizando.

Desembalaje del producto

⚠ ¡ADVERTENCIA! El material de embalaje (por ejemplo, películas, espuma de poliestireno) puede ser peligroso para los niños.

¡Existe riesgo de asfixia! Mantenga todos los envases fuera del alcance de los niños.

1. Retire la caja de cartón y el embalaje de espuma de poliestireno.
2. Levante la lavadora y retire el embalaje de la base.
3. Asegúrese de retirar la espuma triangular pequeña (A) junto con el embalaje inferior. De lo contrario, coloque la unidad sobre una superficie lateral y extráigala manualmente.
4. Quite la cinta que sujeta el cable de alimentación y la manguera de drenaje.
5. Retire la manguera de entrada del tambor.

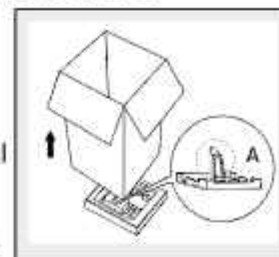

Retirar los pernos de transporte

Debe quitar todos los pernos de transporte de la parte trasera antes de usar su electrodoméstico por primera vez. De lo contrario, el producto puede producir un movimiento y vibración inusuales, ya que estos pernos de transporte se utilizan para que el tambor del electrodoméstico no sufra daños durante su transporte.

Nota: Una vez retirados todos los pernos de transporte, por favor, guárdelos en un lugar seguro para volver a instalarlos en caso de volver a transportar el electrodoméstico.

Servicio

- Cualquier trabajo eléctrico que se requiera para realizar el servicio técnico del aparato debe ser realizado por un electricista calificado o una persona competente.
- Este producto debe ser reparado por un Centro de Servicio autorizado, y solo deben usarse repuestos originales.



Este símbolo en el producto o en su embalaje indica que este producto no puede ser tratado como basura doméstica. En su lugar, debe llevarse al punto de recogida apropiado para el reciclaje de equipos eléctricos y electrónicos.

Al asegurarse de que este producto se elimine correctamente, ayudará a prevenir posibles consecuencias negativas para el medio ambiente y la salud humana, que de otro modo podrían ser causadas por el manejo inadecuado de los desechos de este producto.

Para obtener información más detallada sobre el reciclaje de este producto, comuníquese con las autoridades locales, el servicio de eliminación de desechos domésticos o la tienda donde adquirió el producto.

Materiales de embalaje

Los materiales con el símbolo  son reciclables. Deseche el embalaje en un contenedor de recogida adecuado para reciclarlo.

Eliminación del aparato

1. Desconecte el enchufe de la toma de corriente.
2. Cortar el cable de alimentación y desecharlo.

Antes del primer ciclo de lavado

Le recomendamos encarecidamente que antes de iniciar por primera vez un ciclo de lavado, elimine el agua residual que puede quedar en la lavadora, resultado de las pruebas y controles de calidad que realiza el fabricante. Desde Infiniton le recomendamos que inicie un ciclo de lavado corto con ropa.

Para ello:

1. Abra el grifo de entrada de agua a la lavadora.
2. Cierre la puerta.
3. Ponga un poco de detergente, aproximadamente 30ml. En el compartimento del detergente.
4. Seleccione e inicie un programa corto.

Antes de cada lavado

La temperatura ambiente de la lavadora debe oscilar entre 5 - 40°C. Si se usa por debajo de 0°C, la válvula de entrada y el sistema de drenaje pueden congelarse y producir daños en el electrodoméstico. Si la lavadora se instala en condiciones en las que haya riesgo de congelación, debe instalarse inmediatamente en una nueva localización en la que la temperatura ambiente sea superior a 5°C, para garantizar de esta manera que las mangueras de suministro de agua y de drenaje se puedan descongelar antes de su uso.

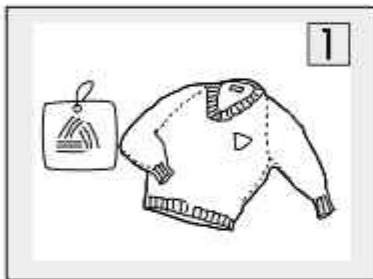

Revise las etiquetas de cuidado de la ropa.

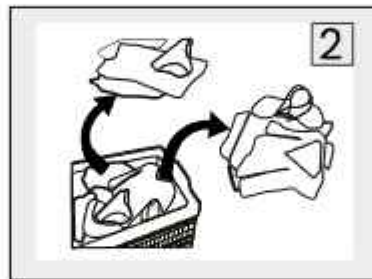

Clasifique la ropa según el color y el tipo de tejido.

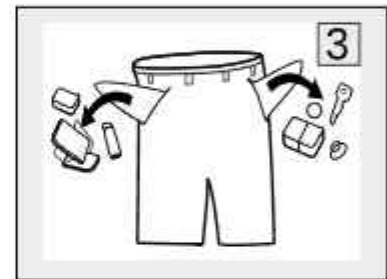

Saque todos los artículos que puedan contener los bolsillos de la ropa.

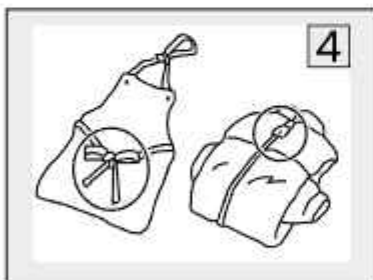

Cierre las cremalleras, botones y ganchos. Los cinturones y lazos sueltos deben atarse.

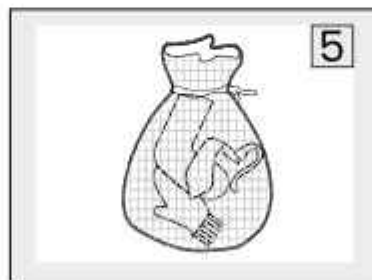

Coloque las prendas pequeñas (medias, cinturones...) y prendas con ganchos (sujetadores) en una bolsa de tela especial.



Lave las prendas de pelo largo y que sean susceptibles de hacer bolitas, del revés.

!ADVERTENCIA! No introduzca en la lavadora prendas de ropa que hayan estado en contacto con sustancias combustibles o inflamables como cera, aceite, pintura, gasolina, alcohol, queroseno y otros materiales inflamables.

!ADVERTENCIA! Lavar prendas sueltas puede crear un desequilibrio en el tambor. Lave siempre más de una prenda para que el centrifugado se produzca sin problemas.

Nota: Consulte las etiquetas de cuidado de la ropa y las instrucciones de uso del detergente antes de lavar. Utilice un detergente que no haga espuma o que produzca menos espuma, adecuado para lavar a máquina correctamente.

Etiquetas de cuidado de la ropa



Los siguientes iconos proporcionan las instrucciones de cuidados para cada prenda. La etiqueta de la prenda contiene símbolos para lavado, blanqueado, secado y planchado, o para limpieza en seco si fuera necesario. Siga las indicaciones de la etiqueta para prolongar la vida de la prendas y reducir los problemas de lavado.

Lavado

-  Lavado por ebullición a 95°C
-  Lavado de color a 60°C
-  Lavado de color y delicado a 60°C
-  Lavado de color a 40°C
-  Lavado suave a 40°C
-  Lavado muy suave a 40°C
-  Lavado delicado a 30°C
-  Lavado delicado suave a 30°C
-  Lavado delicado muy suave a 30°C
-  Lavado a mano
-  No lavar

Nota: El número que aparece en el dibujo especifica la temperatura máxima de lavado en grados Celsius que no se debe superar.

Planchado

-  Planchado a una temp. Máx. De 200°C
-  Planchado a una temp. Máx. De 150°C
-  Planchado a una temp. Máx. De 100°C
-  No planchar



Nota: Los puntos indican los rangos de temperatura de planchado (regulador, vapor, planchas de viaje y máquinas de planchado)

Secado

-  Secado en tambor/secado a 80°C normal
-  Secado en tambor/secado a 60°C suave
-  No secar en secadora
-  Secado en línea
-  Secado en línea por goteo
-  Secado en plano
-  Secado en plano por goteo
-  Secado en línea a la sombra
-  Secado en línea a la sombra por goteo
-  Secado en horizontal a la sombra
-  Secado en horizontal a la sombra por goteo

Nota: Los puntos indican el nivel de secado de la secadora y las líneas indican el tipo y la posición del secado.

Lejía

-  Cualquier tipo de lejía
-  Solo oxígeno blanqueador
-  No usar lejía

Nota: No utilice cantidades de detergente superiores a las recomendadas por el fabricante del producto.

Nota: Utilice productos quitamanchas y lejías antes del ciclo de lavado y solo cuando sea necesario.

Nota: Ahorre agua y electricidad cargando siempre la lavadora al máximo (la cantidad exacta de ropa depende del programa que se utilice).

Antes de cada lavado

Preparar la colada

El primer paso a seguir antes de iniciar el proceso de lavado será separar la ropa de la siguiente manera:

- **Tipo de tejido.** Prestar atención a la etiqueta de la ropa:

Algodón, fibras mixtas, tejidos delicados, sintéticos, lana y prendas que se lavan a mano.

- **Color**

Separe la ropa de color y blanca. Lave la ropa de color nueva por separado.

- **Cargar la ropa en la lavadora**

Lave la ropa de diferentes tamaños en la misma carga, distribuyendo toda la colada de forma uniforme en el interior del tambor, mejorando así la eficiencia del lavado.

- **Ropa delicada**

Lave las prendas pequeñas (medias de nylon, cinturones...) Y prendas que contengan cualquier tipo de gancho, como por ejemplo, sujetadores, en una bolsa de tela o una funda de almohada con cremallera. En el caso de que quiera lavar cortinas, quite siempre las anillas y enganches.

- **Vacíe todos los bolsillos**

Las monedas, los cierres de seguridad... Pueden dañar la ropa y el interior del electrodoméstico.

- **Cierres**

Cierre las cremalleras, botones y ganchos. Los cinturones y los lazos sueltos deben atarse.

- **Eliminar manchas difíciles**

Manchas como el huevo, sangre, leche, café, pueden quitarse con la ayuda de un producto que se debe de aplicar a la zona manchada antes de introducir en el interior de la lavadora. También se puede añadir quitamanchas en el dispensador del detergente.

- **Tintes**

Utilice sólo tintes adecuados para su uso en lavadoras y siga atentamente las instrucciones del fabricante. Hay partes de la lavadora que pueden mancharse con los tintes.

- **Introducir la colada en el interior de la lavadora**

Añadir detergentes y aditivos

Utilice detergentes con poca espuma y sean eficientes en lavadoras de carga frontal.

La elección del detergente dependerá de:

tipo de tejido (algodón, seda, tejidos mixtos, lana...), Color, temperatura de lavado y los grados y tipos de suciedad.

Dispensador de detergente (normal)

- I Prelavado
- II Detergente
- ☼ Suavizante
- ⊞ Presionar este botón para extraer el dispensador

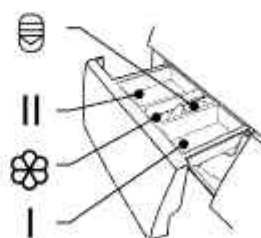

Nota: Solo es necesario añadir detergente en el "compartimento I" después de seleccionar la función de prelavado.

Dispensador automático de detergente *AutoDosing* (Si lo tiene)

- ☞ Compartimento de detergente
- ☼ Compartimento de suavizante
- ☞ Compartimento de detergente en polvo

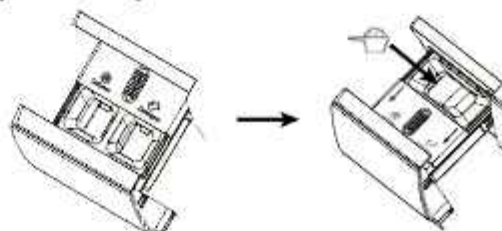

Recomendaciones para un buen uso del detergente

Detergente recomendado	Ciclos de lavado	Temp. De lavado	Tipo de tejido
Uso intensivo con agentes blanqueadores y abrillantadores ópticos.	Algodón, ECO 40-60, Mix, Vaqueros, Intensivo.	20/30/40/60	Ropa blanca hecha de algodón o lino a prueba de ebullición.
Detergente de color sin blanqueador ni abrillantadores ópticos.	Algodón, ECO 40-60, Mix, Vaqueros, Intensivo.	Frío/20/30/40	Ropa de color hecha de algodón o lino.
Detergente de color o suave sin abrillantadores ópticos.	Sintético.	Frío/20/30/40	Prendas de colores hechas de fibras de fácil cuidado o materiales sintéticos.
Detergente de lavado suave.	Sintético	20/30	Prendas delicadas, seda, viscosa.
Especial para lana.	Lana	20/30	Lana

Nota: El detergente o aditivo se puede diluir en un poco de agua antes de verterlo en el dosificador de detergente, para evitar que su entrada se bloquee y provoque un desborde de agua. Elija el tipo de detergente adecuado para obtener un rendimiento óptimo de lavado y un consumo mínimo de agua y energía. Para lograr el mejor resultado, es importante una dosificación adecuada de detergente.

Utilice una cantidad reducida de detergente si el tambor no está completamente lleno.

Ajuste siempre la cantidad de detergente a la dureza del agua, si el agua del grifo es blanda, use menos detergente. Dosifique de acuerdo con lo sucia que esté su ropa, la ropa menos sucia requiere menos detergente.

Los siguientes síntomas son un signo de sobredosis de detergente:

- Formación de espuma.
- Malos resultados de lavado y aclarado.

Los siguientes síntomas son un signo de una dosis insuficiente de detergente:

- Ropa gris.
- acumulación de depósitos de cal en el tambor, el elemento calefactor y/o la ropa.

Observaciones:

Las manchas blancas en tejidos oscuros están causadas por compuestos insolubles que se utilizan actualmente en algunos detergentes en polvo sin fosfatos. Si esto ocurre, sacuda o cepille el tejido, o bien, utilice detergentes líquidos. Utilice solo detergentes y aditivos específicamente fabricados para lavadoras de uso doméstico.

Cuando utilice productos descalcificadores, tintes o lejías durante el prelavado, asegúrese de que son aptos para lavadoras de uso doméstico. Los descalcificadores pueden contener componentes que pueden dañar su lavadora. No utilice disolventes (aguarrás, bencina...). No lave tejidos que hayan sido tratados con disolventes o líquidos inflamables.

Dosificación:

Siga atentamente las recomendaciones de dosificación del fabricante del detergente.

Dependerá de:

- Grado y tipo de suciedad.
- Cantidad de colada. Siga las instrucciones del fabricante de detergente para cargas completas; media carga: 3/4 de una carga completa; carga mínima (1Kg. aprox.): 1/2 de una carga completa.
- La dureza del agua en su zona. El agua blanda requiere menos detergente que el agua dura.

Girar y listo

Normalmente las lavadoras traen docenas de programas, en Infiniton también, pero la realidad es que sólo solemos usar 3 de ellos. Sintético, algodón y 30/40 grados. Por eso, simplificar las cosas es pensar en el cliente.

Os aseguramos que nuestros mayores agradecerán la eficacia y la simplicidad, pon el Easy Play en tu vida. Gira la rueda, dale al play y listo. Tu ropa se lavará a la perfección en función del tiempo que tengas disponible.



¿Qué es la tecnología Easy play?

Os presentamos las lavadoras Infiniton más sencillas de usar. Las lavadoras Infiniton con tecnología Easy Play son en esencia, la solución para hacer la colada rápido y de forma óptima.

En Infiniton tenemos una filosofía clara; la tecnología debe estar al alcance de todos para mejorar nuestras vidas. Un bien accesible y no exclusivo.

Easy Play, un juego de niños

Con la tecnología Easy Play de las lavadoras Infiniton, hacer la colada será más fácil que nunca. Esta tecnología ayuda a programar la lavadora de forma intuitiva para que no tengas problemas en tu día a día. Selecciona la temperatura y el tipo de tejido en función de la ropa que vayas a lavar, de esta forma te aseguras que tu ropa quede perfecta.

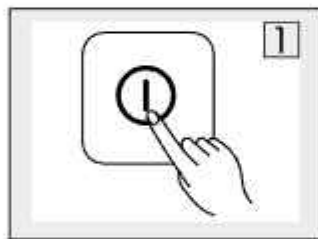

Encender

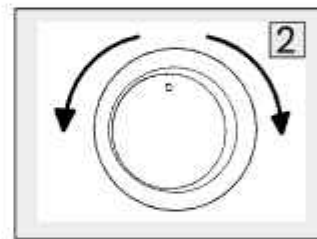

Selecciona el programa adecuado

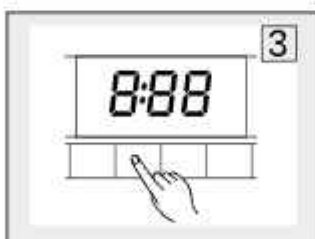

Seleccione la función o mantenga la configuración predeterminada

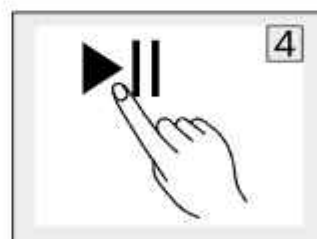

Presione Inicio/Pausa para iniciar el programa

¿Por qué el Easy Play es tan importante?

Infiniton simplifica tu vida con nuestras lavadoras. Estas lavadoras desarrollan la mejor tecnología para hacerte la vida mucho más fácil.

Hacer la colada ha dejado de ser una tarea pesada. Haz Easy Play y dedica tu tiempo a cosas realmente importantes, estas lavadoras no sólo cuidan tu ropa más delicada, protegen también los tejidos y texturas de uso más cotidiano.

Descripción del producto

Debido a las innovaciones tecnológicas, es posible que la descripción del producto que aparece en este manual no coincida completamente con su electrodoméstico. Las informaciones más detalladas corresponden al producto final.

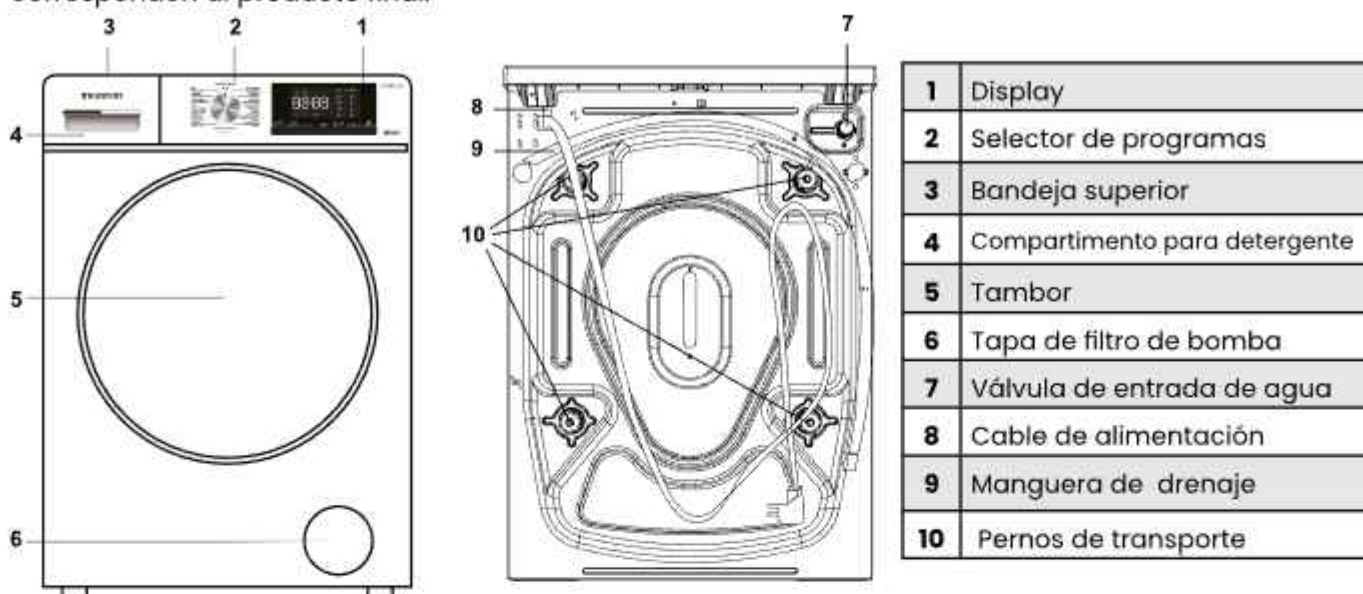

Dimensiones del producto (alto x ancho x profundo)	847x600x577mm
Capacidad máxima de carga (Kg)	10
Tensión y frecuencia nominal	220-240V - 50Hz
Peso neto (Kg)	65
Potencia total (W)	2000
Presión de agua (Mpa)	Máxima (1Mpa) Mínima (0.03Mpa)
Número de programas	15
Revoluciones de centrifugado (rpm)	1400rpm

Descripción del panel de control

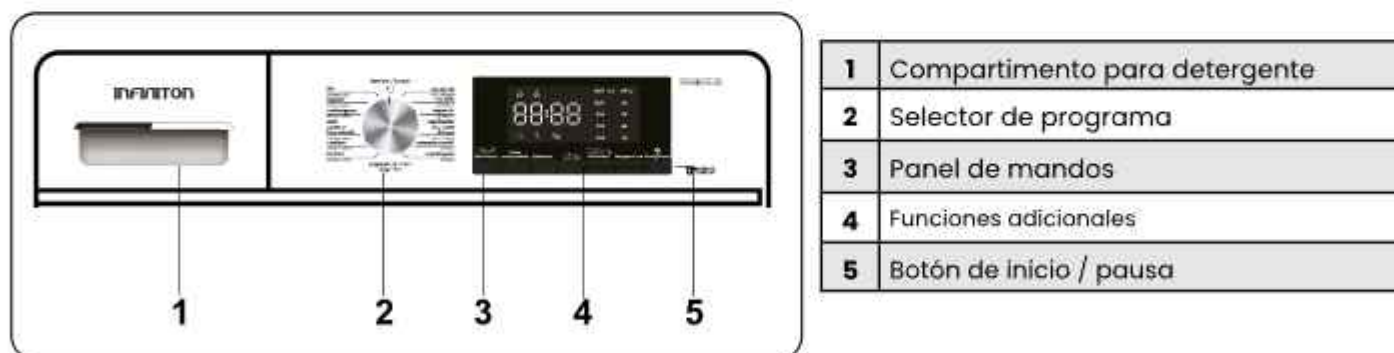

Selector de programa

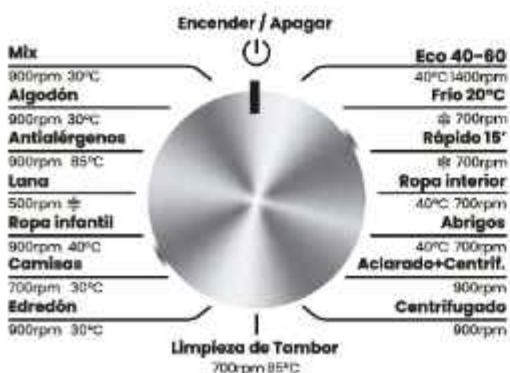

- Para seleccionar el programa deseado, gire el selector de programa en el sentido de las agujas del reloj o en sentido contrario hasta que el marcador del selector de programa se encuentre en el programa que desee.
- Asegúrese de que el selector de programa esté colocado en el programa que desee.

Panel de mandos



Sistema de equilibrio de la carga

La lavadora tiene un sistema de detección automática de carga. En el proceso de centrifugado, si la ropa se distribuye de manera desigual, la lavadora nivelará y ajustará la ropa hasta que se distribuya uniformemente antes del centrifugado. Si la ropa no se puede distribuir uniformemente dentro del tiempo especificado, la lavadora no girará para evitar fuertes vibraciones. Verificar si la ropa está anudada o enredada y seleccionar el programa "Centrifugado" después de reorganizar la ropa. Con cargas mínimas de ropa es posible que la máquina no complete el proceso de centrifugado debido a la protección del equilibrio. Lave las prendas grandes y pequeñas juntas tanto como sea posible para que sea más fácil soltarlas de manera uniforme y completar el proceso de centrifugado sin problemas.

A	Selector de programa
B	Selector de temperatura
C	Ajuste de velocidad de centrifugado (RPM)
D	Función Vapor Care
E	Aclarado extra
F	Inicio programado
G	One Touch (pulsar 3s. para activar)
H	Inicio / Pausa
M	Display LED*

Debido a los diferentes tipos y materiales de la ropa, el sistema automático de ajuste y equilibrio de la lavadora puede nivelar y ajustar la ropa varias veces para prolongar el tiempo de centrifugado. Este es un fenómeno normal, no un fallo.

*El panel LED muestra el inicio en diferido de lavado (si se hubiese establecido), temperatura seleccionada, la velocidad de centrifugado. Se muestra "—" una vez finalizado el programa seleccionado.

Selector de temperatura

Presione el botón para cambiar la temperatura del agua en el ciclo seleccionado. En el display se muestran cinco valores de temperatura. Cuando se selecciona un valor de temperatura, la luz indicadora del valor de temperatura correspondiente se ilumina en pantalla.

Si todas las luces indicadoras están apagadas, indica que la lavadora solo usa agua fría en el ciclo seleccionado.

Ajuste de velocidad de centrifugado (RPM)

Presione el botón para cambiar la velocidad de centrifugado para el ciclo actual. En el display se muestran cinco valores de velocidad de centrifugado. Cuando se selecciona un valor de velocidad, la luz indicadora del valor de la velocidad de centrifugado correspondiente se ilumina en pantalla.

Si todas las luces indicadoras están apagadas, indica que la lavadora no centrifuga después del proceso de drenaje final en ese programa.

Bloqueo infantil

Cuando el ciclo está en marcha, si desea activar el bloqueo del panel de control, mantenga presionado durante 3 segundos el botón de VELOCIDAD.

Silenciar los avisos

Mantenga presionado el botón VELOCIDAD y el botón ONE TOUCH juntos al mismo tiempo durante al menos 3 segundos.

Vapor Care 

Pulse este botón para esterilizar la ropa. Es ideal para los programas ANTIALÉRGICOS y ROPA INFANTIL. No coloque las manos sobre la puerta ni abra el cajón de detergente cuando active esta función.

Aclarado extra 

Pulse el botón para añadir un nivel de aclarado extra en el programa seleccionado. Los distintos niveles de aclarado extra aparecerán en el display

Inicio programado 

Presione para configurar el tiempo de finalización del ciclo de lavado (Fin en diferido) en incrementos de una hora hasta un máximo de 24h. Después de seleccionar el programa de lavado deseado pero antes de pulsar el botón de INICIO/PAUSA, presione el botón de INICIO PROGRAMADO hasta que se muestre la hora deseada.

Nota: La duración del ciclo está incluida en el ajuste del inicio programado.

Aquí hay un ejemplo de un tiempo de ciclo de 1 hora: 30 minutos y un tiempo de finalización programada de 8 horas. Se muestra 8 h y cuenta atrás (aproximadamente 6 h: 30 min) hasta que comienza el ciclo de lavado (a las 1 h: 30 min) luego se muestra la duración del ciclo 1: 30 y se inicia.

Tiempo total: aproximadamente 8 horas.

Para cancelar el inicio programado: gire el selector de programas para restablecer el ciclo de lavado. Una vez activado, aparecerá una cuenta regresiva en el display.

Notas importantes:

- En algunos programas de lavado es posible que esta función no esté disponible.
- La hora de finalización del ciclo de lavado puede ser diferente de la hora que se muestra en el display según la presión del suministro de agua, el drenaje, el tipo de ropa, la temperatura del agua y otras condiciones.

One Touch 

Pulse para configurar la función ONE TOUCH en el ciclo de lavado actual. En esta función, el ciclo de lavado puede detectar de manera inteligente el peso de la ropa y combinar diferentes tiempos y temperaturas de lavado para realizar un lavado lo más eficiente posible. Una vez activada esta función, se mostrará "AUTO" en el display y seguidamente se iniciará el programa.

Para activar esta función puede hacerlo de tres maneras diferentes:

- Cuando la lavadora esté APAGADA, mantenga presionado el botón ONE TOUCH durante al menos 3 segundos, la lavadora ejecutará el ciclo de lavado inteligente directamente, con la luz indicadora de ONE TOUCH iluminada.
- Cuando la lavadora esté ENCENDIDA, mantenga presionado el botón ONE TOUCH durante al menos 3 segundos, la lavadora ejecutará el ciclo de lavado ONE TOUCH directamente, con el indicador ONE TOUCH encendido.
- Cuando la lavadora esté ENCENDIDA, presione brevemente el botón ONE TOUCH y su luz indicadora se encenderá, luego presione el botón INICIO/PAUSA y la lavadora ejecutará el ciclo de lavado ONE TOUCH.

Inicio/Pausa

Presione prolongadamente el botón para uniciar un ciclo de lavado. Una vez que el ciclo ha comenzado, si desea pausar el ciclo actual, mantenga presionado el botón nuevamente.

Si el indicador **BLOQUEO DE PUERTA (Door Lock)** no está iluminado, la puerta puede estar abierta, puede agregar o sacar ropa. Para iniciar el ciclo de lavado desde el punto en que se interrumpió, presione el botón nuevamente.

Display LED

Tiempo restante del ciclo de lavado



Hora de finalización del programa en inicio programado.



Duración aproximada del ciclo de lavado



Niveles de aclarado extra



Código de error

**Añadir ropa durante la ejecución de un programa**

Cuando el programa se está ejecutando, mantenga presionado el botón INICIO/PAUSA para pausar la máquina, abrir la puerta y añadir ropa. Una vez completada la operación, cierre la puerta, mantenga presionado de nuevo el botón INICIO/PAUSA, y la máquina continuará funcionando.

Nota: Si el nivel del agua o la temperatura del agua en el tambor es demasiado alta, la luz indicadora de bloqueo de la puerta se encenderá. La puerta no se podrá abrir y la función no se podrá usar.

Ciclos de lavado especiales**Ropa Infantil**

Se trata de un ciclo diseñado para la suciedad típica de la ropa infantil que elimina eficazmente cualquier resto de detergente residual.

Edredón

Es un ciclo dedicado especialmente para lavar edredones de plumas individualmente (cuyo peso no debe exceder los 2,0 kg), cojines o prendas acolchadas con plumón de ganso o sintético.

Recomendamos que el plumón se coloque en la boca del tambor con los bordes doblados hacia dentro (ver figura) y que no se utilice más de 3/4 del volumen total de la cuba.

Para lograr los mejores resultados, recomendamos que se use un detergente líquido y se coloque dentro del cajón dispensador de detergente.

**Lana**

Es un ciclo dedicado especialmente para tejidos fabricados con lana. La temperatura del agua no debe superar los 40°C. Utilice detergentes especiales para lana y no exceda de 1Kg de ropa.

Tabla de programas

Programa	Tipo de ropa	Tiempo aproximado (min)	Carga recomendada	Carga máx.	Temperatura (°C)	Aclarado (Veces)	Centrifugado (rpm)
ECO 40-60		-	Rated	Rated	Por defecto 40°C	2	1400
Frío 20°C	Adecuado para una pequeña cantidad de ropa fácil de desteñir.	00:39:00	≤2kg		20 - 30	2 (0 - 4)	Por defecto 700 rpm (0 - 500 - 700 - 900)
Rápido 15	Adecuado para una pequeña cantidad de ropa poco sucia o para el lavado rápido de ropa nueva	00:15:00	≤1kg	≤1kg	Por defecto Agua fría (20 - 30 - 40)	2 (0 - 4)	Por defecto 700 rpm (0 - 500 - 700 - 900)
Ropa interior	Adecuado para lavar ropa interior normal	01:17:00	≤5kg		Por defecto 40°C (20 - 30 - 40 - 60)	3 (0 - 6)	Por defecto 700 rpm (0 - 500 - 700 - 900)
Abrigos	Apto para lavadora - ropa de abrigo lavable	01:43:00	≤2kg	≤2kg	Por defecto 40°C (20 - 30 - 40)	3 (0 - 6)	Por defecto 700 rpm (0 - 500 - 700 - 900)
Aclarado + Centrifugado	Para ropa que sólo necesita aclarado y centrifugado	00:13:00	≤Rated	≤Rated	/	1 (0 - 4)	Por defecto 900 rpm (0 - 500 - 700 - 900 - 1200)
Centrifugado	Para prendas que sólo necesitan centrifugado	00:08:00	≤Rated	≤Rated	/		Por defecto 900 rpm (0 - 500 - 700 - 900 - 1200)
Limpieza de Tambor	Sólo para limpiar el interior del tambor. No coloque artículos de lavandería	02:15:00	0	Do not place	85°C	1	700 rpm
Edredón	Adecuado para lavar juegos de cama o ropa de gran tamaño.	01:19:00	≤6kg	≤3kg	Por defecto 30°C (20 - 30 - 40 - 60)	3 (0 - 6)	Por defecto 900 rpm (0 - 500 - 700 - 900 - 1200)
Camisas	Apto para camisas lavables a máquina	00:55:00	≤3kg		Por defecto 30°C (20 - 30 - 40 - 60)	2 (0 - 6)	Por defecto 700 rpm (0 - 500 - 700 - 900)
Ropa infantil	Adecuado para lavar la ropa de los niños	01:23:00	≤5kg	≤5kg	Por defecto 40°C (20 - 30 - 40 - 60 - 85 80 - 95)	3 (0 - 6)	Por defecto 900 rpm (0 - 500 - 700 - 900 - 1200)
Lana	Apto para prendas de lana lavables a máquina	00:50:00	≤1kg		20 - 30 - 40	2 (0 - 6)	Por defecto 500 rpm (0 - 500 - 700)
Antialérgenos	Adecuado para prendas que necesitan eliminación de ácaros y alérgenos	02:07:00	≤3kg	≤3kg	Por defecto 85°C (60 - 85 80 - 95)	2 (0 - 6)	Por defecto 900 rpm (0 - 500 - 700 - 900 - 1200)
Algodón	Adecuado para prendas de algodón y lino	00:57:00	≤Rated	≤Rated	Por defecto 30°C (20 - 30 - 40 - 60)	2 (0 - 6)	Por defecto 900 rpm (0 - 500 - 700 - 900 - 1200 - 1400)
Mix	Adecuado para el lavado mixto de tejidos de algodón, lino y fibras químicas	00:52:00	≤Rated	≤Rated	Por defecto 30°C (20 - 30 - 40 - 60)	2 (0 - 6)	Por defecto 900 rpm (0n - 500 - 700 - 900 - 1200 - 1400)
One Touch	Adecuado para el lavado diario - ropa usada	35 (≤1kg) 50 (≤4kg) 65 (>4kg)	≤5kg		30°C 40°C	2	900 rpm

Consejos para ahorrar energía

- Los programas más eficientes en cuanto al consumo de energía son en general aquellos que funcionan a temperaturas más bajas y de mayor duración.
- Cargar la lavadora doméstica hasta la capacidad indicada por el fabricante para cada programa ayudará a ahorrar energía y agua.
- La duración del programa, el consumo de energía y los niveles de consumo de agua pueden variar en función del peso y el tipo de carga del lavado, las funciones adicionales seleccionadas, el agua y la temperatura ambiente.
- Se recomienda utilizar detergente líquido para los programas de lavado a baja temperatura. La cantidad de detergente que se utilice puede variar en función de la cantidad de ropa y el grado de suciedad de la misma. Por favor, siga las recomendaciones de los fabricantes de detergentes en cuanto a la cantidad de detergente a utilizar.
- El ruido y el nivel de humedad restante dependen de la velocidad de centrifugado. Cuanto más alta sea la velocidad de centrifugado, mayor será el ruido y menor el nivel de humedad restante.
- Puede acceder a la base de datos de productos donde se guarda la información del modelo escaneando el código QR de la etiqueta energética.

Información importante

Utilice detergentes, suavizantes y otros aditivos adecuados únicamente para lavadoras automáticas. Se ha producido un exceso de espuma y el sistema automático de absorción de espuma se ha activado debido al uso excesivo de detergente.

Recomendamos que se haga una limpieza periódica de la lavadora cada 2 meses. Para la limpieza periódica, utilice el programa de Limpieza del tambor. Si su máquina no dispone del programa de Limpieza del tambor, utilice el programa Algodón-90. Cuando sea necesario, utilice descalcificantes elaborados específicamente para lavadoras.

Nunca intente abrir la puerta cuando la lavadora esté en marcha. Puede abrir la puerta de su máquina 2 minutos después de la finalización de una operación de lavado. *

Nunca intente abrir la puerta cuando la lavadora esté en marcha. La puerta se abrirá justo después de que el ciclo de lavado haya finalizado. *

Los procedimientos de instalación y reparación siempre deberán realizarse por un agente del servicio técnico autorizado para evitar posibles riesgos. El fabricante no se hará responsable de los daños ocasionados como consecuencia de un procedimiento realizado por una persona no autorizada.

(*) Las especificaciones pueden variar en función de la máquina que se haya adquirido.

⚠ ¡ADVERTENCIA! Antes de limpiar, desenchufe primero el enchufe de alimentación; No conecte ni desconecte el enchufe con las manos mojadas, porque existe el riesgo de descarga eléctrica y lesiones. No derrame agua directamente sobre el electrodoméstico, evitando así la oxidación, fugas de electricidad y accidentes.

Una limpieza regular de este electrodoméstico ayuda a prolongar su vida útil.

Limpieza externa

Limpie el polvo acumulado en la superficie del electrodoméstico con frecuencia.

Después de usar detergente, asegúrese de enjuagarlo con agua limpia y luego séquelo con un paño.

Nota: Jamás utilice estropajos metálicos, ya que podría dañar las superficies pintadas, cromadas y de plástico.

⚠ ¡ADVERTENCIA! No utilice cepillos de cerdas, cepillos metálicos, detergente, jabón en polvo, detergente alcalino, benceno, gasolina, ácido, agua caliente y otros elementos corrosivos o solubles para limpiar la superficie del electrodoméstico, la junta de la puerta, las piezas decorativas de plástico, etc. para evitar daños. Seque con cuidado la junta de la puerta, limpie la ranura con un palillo de madera envuelto con hilo de algodón.

Limpieza de la puerta

Limpie el cristal y la junta de la puerta después de cada lavado para eliminar posibles pelusas y/o restos de detergente/suavizante, ya que pueden producirse fugas.

Si se encuentra cualquier mancha de óxido dentro del tambor, debe eliminarse con detergente sin cloro.



Limpieza del dispensador de detergente

1. Abra el dispensador de detergente, presione el mecanismo de bloqueo y extraiga por completo el dispensador del hueco.
2. Limpie con abundante agua el dispensador, eliminando así, restos de suavizante y detergente.
3. Limpie el hueco del dispensador con un cepillo suave.
4. Inserte el dispensador en el hueco hasta que el mecanismo de bloqueo haga clic.

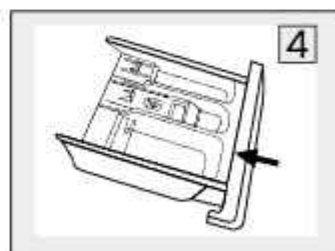
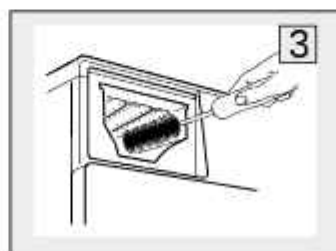
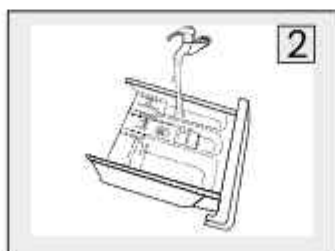
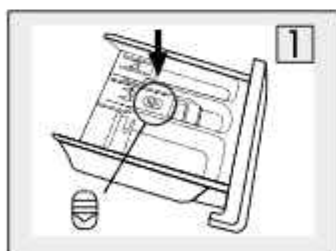

¡Importante! Dependiendo del modelo, el mecanismo de bloqueo del dispensador de detergente puede variar en símbolo y ubicación. La figura anteriormente descrita se trata sólo de una referencia.

Nota: No utilice agentes abrasivos o de tipo cáustico para limpiar las piezas de plástico.

Nota: Realice una limpieza completa del dispensador de detergente, siguiendo los pasos anteriormente, al menos una vez al mes, para asegurar el funcionamiento normal del electrodoméstico.

Limpieza del filtro de entrada de agua

Nota: Si nota una disminución del flujo de agua, es una señal que indica que el filtro debe limpiarse.

1. Cierre el grifo y retire la manguera de suministro de agua del mismo.
2. Limpie el filtro con un cepillo.
3. Desenrosque la manguera de suministro de agua de la parte trasera de la máquina. Extraiga el filtro con unos alicates de punta larga.
4. Utilice un cepillo para limpiar el filtro.
5. Vuelva a instalar el filtro en la entrada de agua y conecte de nuevo la manguera de suministro de agua.
6. Limpie el filtro de entrada cada 3 meses para garantizar el funcionamiento normal del electrodoméstico.

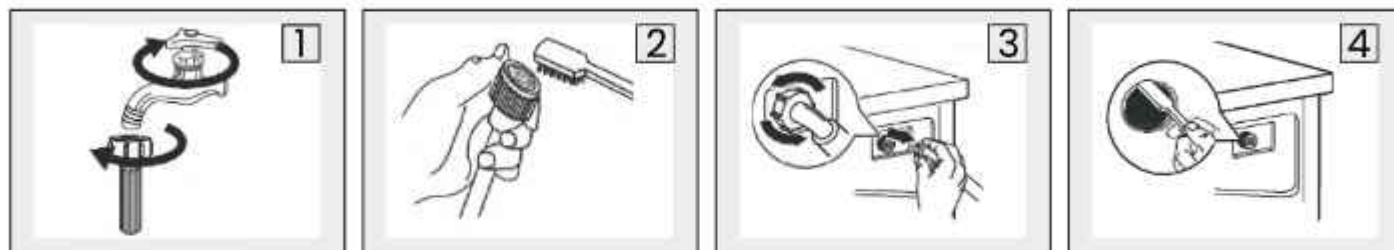

Limpieza del filtro de la bomba de desagüe

Nota: Asegúrese de que la máquina ha terminado el ciclo de lavado y está vacía. Apáguela y desconéctela antes de limpiar el filtro de la bomba de desagüe.

¡Importante! Tenga cuidado con el agua caliente. Deje que el agua se enfríe. Riesgo de quemaduras.

1. Abra la tapa inferior, situada en el frontal de la lavadora.
2. Abra el filtro girando hacia el lado contrario de las agujas del reloj.
3. Extraiga con cuidado todos los cuerpos extraños que se encuentren dentro.
4. Vuelva a introducir el filtro girando en el sentido de las agujas del reloj y cierre la tapa.

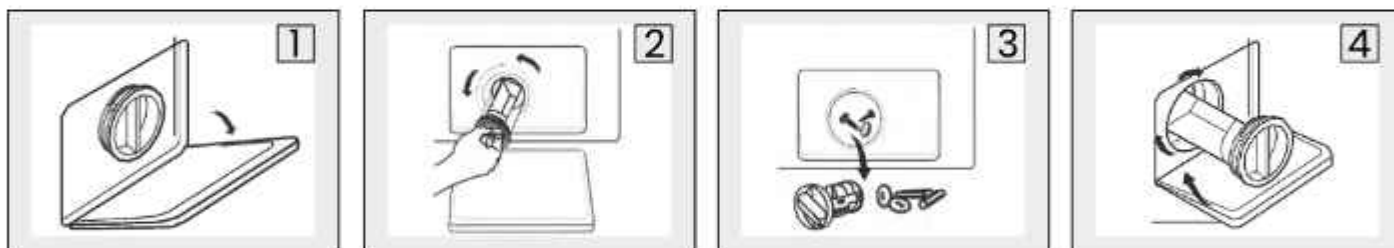

Nota: Limpie el filtro periódicamente cada 3 meses para garantizar el funcionamiento normal del electrodoméstico.

¡Importante! Cuando el electrodoméstico está en uso y dependiendo del programa seleccionado puede haber agua caliente en la bomba. No retire nunca la tapa de la bomba durante un ciclo de lavado, espere siempre a que el electrodoméstico haya terminado el ciclo y esté vacío. Cuando vuelva a colocar la tapa, asegúrese de que está bien apretada.

Solución de problemas

Siempre que haya un problema con el electrodoméstico, compruebe si puede resolverlo siguiendo las tablas siguientes. Si el problema persiste, póngase en contacto con el servicio de atención al cliente.

DESCRIPCIÓN	POSIBLE CAUSA	SOLUCIÓN
La lavadora no se inicia	La puerta no está bien cerrada. La ropa se atasca	Compruebe si la ropa no está bien colocada. Cierre bien la puerta y vuelva a iniciar.
La puerta no se abre	Puede que esté activado el bloqueo infantil (si lo tiene)	Desconecte de la red eléctrica y reinicie.
Pequeñas fugas de agua	Conexiones de agua y manguera de drenaje	Compruebe y fije bien a las conexiones la manguera de entrada de agua y limpie la manguera de salida de agua.
Residuos de detergente en el dispensador	El detergente está húmedo y/o coagulado. En la mayoría de los casos suele pasar por utilizar detergente en polvo.	Limpie el dispensador de detergente
El display no funciona (Si el modelo dispone de display)	Problema de conexión con la placa base.	Desconecte de la red eléctrica y compruebe que el enchufe de red esté conectado correctamente.
Ruido anormal	No se han extraído los pernos de transporte. El suelo es irregular y está desnivelado.	Comprobar si se han extraído correctamente todos los pernos de transporte. Asegúrese de que el electrodoméstico está nivelado con la ayuda de un nivel.
La ropa tiene restos de detergente.	Puede que con algunos detergentes aparezcan en la ropa partículas de detergente no disueltas en forma de puntos blancos.	Realice un aclarado adicional o limpie la ropa con un cepillo una vez que se haya secado.
Hay puntos grises en la colada.	Hay aceite no tratado, crema o ungüento en la colada.	En el próximo lavado utilice la cantidad de detergente indicada en el envase.
El ciclo de centrifugado no se realiza o se realiza después de lo esperado.	No es un fallo. Se ha activado el sistema de control de carga no homogénea.	El sistema de control de carga no homogénea intentará distribuir la ropa. El ciclo de centrifugado comenzará una vez que la ropa se haya distribuido. En el próximo lavado distribuya la ropa de forma homogénea en el interior del tambor.

Lista de código de errores

La siguiente lista le mostrará una serie de códigos de errores que pueden aparecer en el display de su lavadora.

DESCRIPCIÓN	POSIBLE CAUSA	SOLUCIÓN
E02	No hay entrada de agua	Compruebe que el grifo está conectado ¿Se interrumpe el suministro de agua? ¿Si la manguera de entrada de agua y el filtro de la válvula de entrada de agua están bloqueados? ¿y si la manguera de entrada de agua de la lavadora está congelada? En tal caso, póngase en contacto con el centro de servicio para la reparación.
E03	Drenaje de forma anormal.	Limpie el filtro de la bomba. Compruebe si la manguera de drenaje está doblada, torcida o bloqueada. Si la falla persiste, comuníquese con el centro de servicio para su reparación. .
U4	Mal funcionamiento de la cerradura de la puerta.	Cierre la puerta nuevamente y luego presione el botón INICIO/PAUSA para reiniciar el programa. Si el fallo persiste, comuníquese con el centro de servicio para su reparación.
H	La temperatura en el tambor es demasiado alta.	Pulse el botón INICIO/PAUSA para suspender el funcionamiento de la lavadora y espere unos minutos. Cuando la temperatura en el tambor baje a un rango seguro y se elimine el código de fallo en la pantalla, presione el botón INICIO/PAUSA para continuar con el resto del programa..
EXX	Otro tipo de error	Gire la perilla selectora del ciclo de lavado a la posición "APAGADO" para apagar la fuente de alimentación, desenchufe el cable de alimentación y comuníquese con el centro de servicio para repararlo lo antes posible.

(*) Consulte el capítulo relativo al mantenimiento y la limpieza de la máquina.