

## MANUAL DE USUARIO

SPLIT TYPE ROOM AIR CONDITIONER

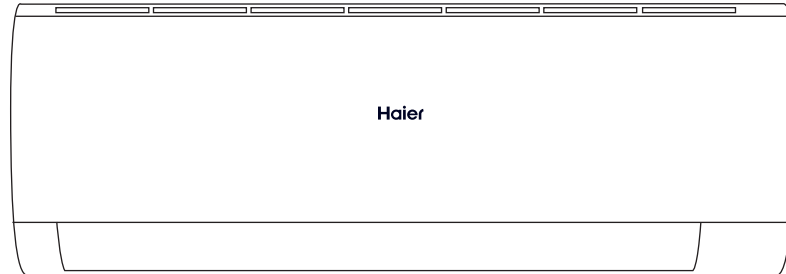

Español

- Please read this operation manual before using the air conditioner. Keep this operation manual for future reference. This appliance is filled with R32.



Model List:

AS25PCHHRA-NR	AS25PBPHRA-BH
AS35PCHHRA-NR	AS35PBPHRA-BH
AS50PDHHRA-NR	AS50PDPHRA-BH
AS25PBPHRA-PRE	AS25PBPHRA-S
AS35PBPHRA-PRE	AS35PBPHRA-S
AS50PDPHRA-PRE	AS50PDPHRA-S
AS71PEPHRA-PRE	AS25RBAHRA-5
AS25PBAHRA-PRO	AS35RBAHRA-5
AS35PBAHRA-PRO	AS50RDAHRA-5
AS50PDAHRA-PRO	AS68RDAHRA-5
AS71PDAHRA-PRO	
AS25RBAHRA-PL	
AS35RBAHRA-PL	
AS50RCBHRA-PL	
AS68RDAHRA-PL	
AS50RDAHRA-PL	
AS25RBAHRA-3	
AS35RBAHRA-3	
AS50RCBHRA-3	
AS68RDAHRA-3	
AS35RBAHRA-4	
AS50RCBHRA-4	
AS68RDAHRA-4	

Note: All the illustrations in this manual are for explanation purpose only. Your air conditioner may be slightly different. The actual shape shall prevail. They are subject to change without notice for future improvement.

# Contenido

ADVERTENCIA.....	1
Componentes y funciones .....	3
Funcionamiento .....	4
Instalación de la unidad interior.....	10
Mantenimiento .....	13
Resolución de problemas .....	13
Precauciones.....	14

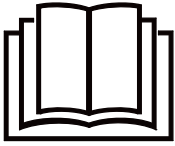

Lea las precauciones en este manual detalladamente antes de utilizar la unidad.



Este aparato está cargado de R32.

Guarde este manual en el lugar donde el usuario puede encontrar fácilmente.

# ADVERTENCIA

- No utilice otros métodos para acelerar el proceso de desescarche o para limpiar, aparte de los recomendados por el fabricante.
- El aparato se debe almacenar en una habitación sin fuentes de ignición en operación continua (por ejemplo: llamas abiertas, un aparato de gas en operación o un calentador eléctrico en operación).
- No perfore ni queme.
- Tenga en cuenta que posiblemente el refrigerante no contenga olor.
- El aparato se debe instalar, operar y almacenar en una habitación con una superficie mayor de 3 m<sup>2</sup>.
- Si el cable de alimentación está dañado, se debe reemplazar por el fabricante, su agente de servicio o el personal calificado similar con el fin de evitar el peligro.
- Este aparato se puede utilizar por niños de 8 años o mayores y la persona con reducida capacidad física, sensorial o mental o falta de experiencia y conocimiento si están bajo la supervisión o saben las instrucciones de usar el aparato con una manera segura y saben los peligros involucrados. Los niños no deben jugar con el aparato. La limpieza y el mantenimiento del aparato no se realizarán por los niños sin supervisión.
- El método de cableado debe cumplir el estándar local de cableado.
- El tipo del cable de conexión es H07RN-F.
- Todos los cables deben haber conseguido el certificado de autenticación europea. Durante la instalación, cuando los cables de conexión se cortan, deben asegurar que el cable de tierra es el último de cortarse.
- El interruptor del aire acondicionado debe ser el interruptor multipolar; y la distancia entre sus dos contactos no debe ser inferior a 3 mm. Tales métodos para desconexión deben ser incorporados en el cableado.
- Asegúrese de que la instalación esté realizada de acuerdo con la regulación local de cableado por personas profesionales.
- Asegúrese de que la conexión a tierra es correcta y fiable.
- Deben instalar un interruptor de circuito y un interruptor de fuga a tierra.
- No utilice el refrigerante que no sea el indicado en la unidad exterior (R32) al instalar, mover o reparar. El uso de otros refrigerantes puede causar problemas o daños a la unidad y lesiones personales.
- El tipo del cable de conexión es H07RN-F.

ES



Este aparato contiene una lámpara UV-C.

# ADVERTENCIA

- Las barreras UV-C que llevan el símbolo de peligro de radiación ultravioleta no se deben quitar.
- Los aparatos que estén visiblemente dañados no se deben utilizar.
- No active la lámpara UV-C fuera del aparato.
- El aparato debe desconectarse de la fuente de alimentación antes de reemplazar, limpiar o hacer otro tipo de mantenimiento de la lámpara UV-C.
- El tipo de la lámpara UV-C es.
- Los paneles frontales con el símbolo de peligro de radiación ultravioleta que tienen radiación UV-C están provistos de un interruptor para cortar la energía de las lámparas UV-C por su seguridad. No anule el interruptor con imán u otro material similar.
- Antes de abrir los paneles frontales que llevan el símbolo de peligro de radiación ultravioleta para realizar el mantenimiento, se recomienda desconectar la alimentación.
- Si la lámpara UV-C está dañada, debe ser reemplazada por el fabricante, su agente de servicio técnico o personas cualificadas para evitar el peligro.
- El uso no intencionado del aparato o daños en la carcasa pueden provocar el escape de radiación UV-C peligrosa. La radiación UV-C puede, incluso en pequeñas dosis, causar daños en los ojos y la piel.
- Esta función está disponible para los siguientes modelos:  
AS25PBPHRA-PRE AS25PBAHRA-PRO AS25PCHHRA-NR AS25PBPHRA-BH AS25PBPHRA-S  
AS35PBPHRA-PRE AS35PBAHRA-PRO AS35PCHHRA-NR AS35PBPHRA-BH AS35PBPHRA-S  
AS50PDPHRA-PRE AS50PDAHRA-PRO AS50PDHHRA-NR AS50PDPHRA-BH AS50PDPHRA-S  
AS71PEPHRA-PRE AS71PDAHRA-PRO

# Componentes y funciones

## Unidad interior

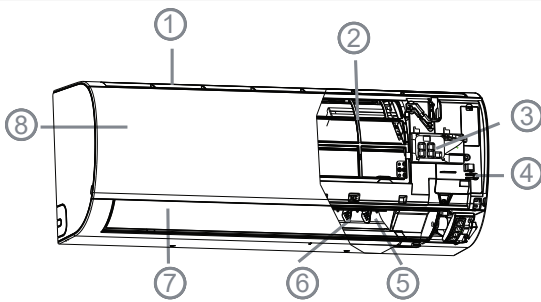

1. Toma de entrada
2. Filtro Purificador de Aire (interior)
3. Panel de indicadores
4. Interruptor de Emergencia
5. Salida de aire
6. Paleta vertical (permite ajustar la dirección del flujo de aire hacia la izquierda y hacia la derecha)
7. Alerón horizontal (permite ajustar la dirección del flujo de aire hacia arriba y hacia abajo; no lo ajuste manualmente)
8. Rejilla de entrada de aire

### Panel de indicadores

1. Receptor de señal a distancia
2. Indicador de temperatura ambiente
3. Wi-Fi
4. Indicador de modo de funcionamiento (se ilumina cuando se enciende el compresor)

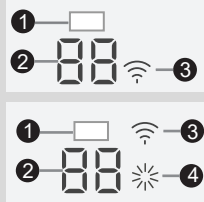

La rejilla de entrada de aire actual podría ser distinta a la que aparece en el manual, según el producto adquirido.

## Unidad exterior

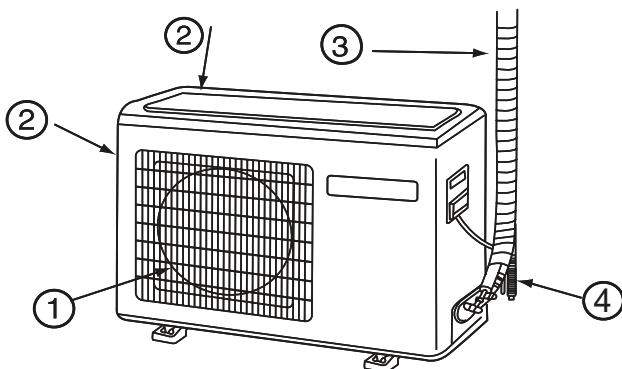

1. SALIDA DE AIRE ELÉCTRICO
2. ENTRADA DE AIRE
3. TUBOS DE CONEXIÓN Y CABLEADO
4. MANGUITO DE DRENAJE

Recuerde que la ilustración anterior podría no reflejar fielmente el producto adquirido y debe utilizarse únicamente como referencia.

## Mando a distancia

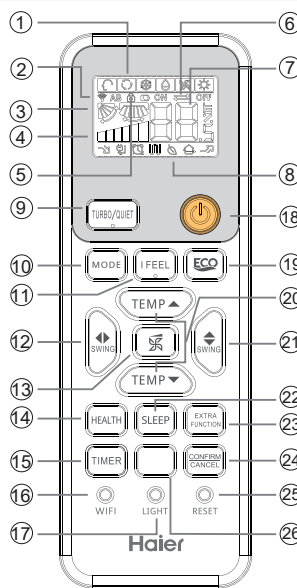

### 8. Indicador de funciones adicionales

Modo de funcionamiento	SILENCIO	SUELO	ECO	SALUDABLE	INTENSO
Mando a distancia					

9. Botón TURBO/QUIET
10. Botón MODE
11. Botón I FEEL
12. Botón SWING left/right
13. Botón FAN SPEED
14. Botón HEALTH
15. Botón TIMER
16. Botón WIFI
17. Botón LIGHT
18. Botón POWER ON/OFF
19. Botón ECO
20. Botón TEMP
21. Botón SWING up/down
22. Botón SLEEP
23. Botón FUNCIÓN ADICIONAL  
Función: Jardín A-B ---> Posición de flujo de aire saludable 1 ---> Posición de flujo de aire saludable 2 ---> Calentamiento de 10°C (Si no está el botón 10°C) ---> Transformada °F/°C
24. Botón CANCELAR/CONFIRMAR  
Función: establecer y cancelar el temporizador y otras funciones adicionales.
25. Botón RESTABLECER  
Cuando se produce una anomalía en el mando a distancia, pulse este botón durante 3s para reiniciar el mando a distancia.
26. Botón 10 °C para la función de configuración de calefacción especial: Mantenimiento de 10 grados / Botón SELF CLEAN

### 1. Indicador de modo

Modo de funcionamiento	AUTOMÁTICO	REFRIGERACIÓN	SECO	CALEFACCIÓN	VENTILADOR
Mando a distancia					

2. Indicador de envío de señal
3. Indicador de OSCILACIÓN
4. Indicador de VELOCIDAD DE VENTILADOR  
Visualización circular  
BAJA MEDIA ALTA AUTOMÁTICO
5. Indicador de BLOQUEO
6. Indicador TEMPORIZADOR DE APAGADO TEMPORIZADOR DE ENCENDIDO
7. Indicador de TEMPERATURA

## Instalación de las pilas

1. Extraiga la tapa de las pilas;
2. En la figura se muestra el modo de carga de las pilas. 2 pilas R-03, botón reinicio (botella); Asegúrese de respetar los signos " + "/" - "
3. Instale las pilas y vuelva a colocar de nuevo la tapa.

### Nota

- La distancia entre el cabezal de transmisión de la señal y el orificio del receptor debe ser de unos 7 m sin obstáculos.
- Si se instalan lámparas fluorescentes o se utilizan teléfonos inalámbricos en la sala, el receptor podría resultar perturbado al recibir las señales, por lo que la distancia hasta la unidad interior deberá ser menor.
- Si se activan todos los indicadores de la pantalla o no es posible visualizarlos correctamente durante el uso, es señal de que las pilas se han agotado. Por favor, cambie las pilas.
- Si el mando a distancia no funciona correctamente durante su uso, extraiga las pilas y vuelva a instalarlas pasados unos minutos.

Sugerencia: Extraiga las pilas si no tiene intención de utilizar la unidad durante un periodo largo de tiempo. Si observa alguna pantalla extraña después de extraer las pilas deberá pulsar el botón Restablecer.

# Funcionamiento

## Funcionamiento básico

Mando a distancia

### 1. Arranque de la unidad

Pulse el botón de ENCENDIDO / APAGADO en el mando a distancia para arrancar la unidad.

### 2. Selección del modo de funcionamiento

Pulse el botón MODE: cada vez que se pulsa, el modo cambia de la siguiente manera:

Modo AUTO ---> Modo Refrigeración ---> Modo SECO ---> Modo VENTILADOR ---> Modo Calefacción

### 3. Selección de la configuración de temperatura

Pulse el botón  / 

 Cada vez que pulse este botón, la configuración de temperatura aumentará en 1 °C. Si mantiene el botón pulsado, la temperatura aumentará rápidamente.

 Cada vez que pulse este botón, la configuración de temperatura bajará 1 °C. Si mantiene el botón pulsado, la temperatura bajará rápidamente.

Seleccione la temperatura que desee.

### 4. Selección de la velocidad del ventilador



Pulse el botón VENTILADOR. Cada vez que pulse el botón, la velocidad del ventilador cambiará de acuerdo con el ciclo ilustrado a continuación :

Mando a distancia:





El aparato de aire acondicionado funciona según la velocidad de ventilador indicada.

Si el VENTILADOR se configura en el modo AUTOMÁTICO, el aparato de aire acondicionado ajustará automáticamente la velocidad del mismo según la temperatura de la habitación.

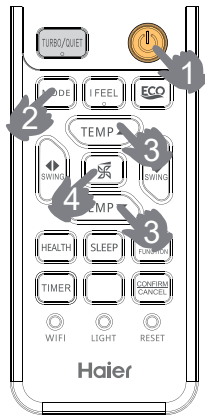
Modo de funcionamiento	mando a distancia	Nota
AUTO		En el modo de funcionamiento automático, el acondicionador de aire seleccionará de forma automática la operación Frío o Calor en función de la temperatura de la habitación. Si el VENTILADOR se configura en el modo AUTOMÁTICO, el aparato de aire acondicionado ajustará automáticamente la velocidad del mismo según la temperatura de la habitación.
COOL		Establece el funcionamiento en FRÍO para las unidades que solo dispongan de funciones de refrigeración y que no poseen pantallas ni funciones relacionadas con la calefacción.



DRY		En el modo SECO, cuando la temperatura de la sala es inferior a la temperatura configurada +2°C, el equipo funcionará de forma intermitente a BAJA velocidad, independientemente de la configuración del ventilador.
HEAT		En el modo CALOR, el equipo distribuirá aire caliente después de un corto periodo de tiempo durante el que se activará la función de prevención de distribución de aire frío. Si el VENTILADOR se configura en el modo AUTOMÁTICO, el aparato de aire acondicionado ajustará automáticamente la velocidad del mismo según la temperatura de la habitación. Cuando se pase de una sola unidad en funcionamiento a dos o más unidades, la unidad que se encuentre APAGADA no expulsará aire durante los primeros 7 minutos y la temperatura mostrada podría ser diferente a la temperatura real.
FAN		En el modo VENTILADOR, la unidad no funcionará en los modos de REFRIGERACIÓN o CALEFACCIÓN, sino únicamente en el modo VENTILADOR. El modo AUTOMÁTICO no está disponible en el modo VENTILADOR. El ajuste de temperatura quedará deshabilitado. En el modo VENTILADOR, la función Sueño no estará disponible.

## Funcionamiento en modo de emergencia y modo de prueba

### Funcionamiento de emergencia:

- Utilice esta operación únicamente cuando el mando a distancia esté defectuoso o se haya perdido. Si la función de emergencia está activada, el acondicionador de aire podrá funcionar automáticamente durante un tiempo.
- Si presiona el botón de uso de emergencia escuchará el sonido "Pi" una vez, lo cual indica que el modo de uso se ha activado.
- Cuando se enciende el interruptor de alimentación por primera vez y comienza el funcionamiento de emergencia, la unidad funcionará automáticamente en los siguientes modos:

Temperatura de la habitación	Temperatura seleccionada	Modo de temporizador	Velocidad del ventilador	Modo de funcionamiento
Por encima de 24 °C	24 °C	No	AUTOMÁTICO	REFRIGERACIÓN
Por debajo de 24 °C	24 °C	No	AUTOMÁTICO	CALEFACCIÓN



- Es imposible cambiar la configuración de temperatura y velocidad del ventilador, como tampoco es posible utilizar el modo de temporizador o seco.

### Funcionamiento de prueba:

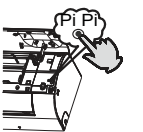

El interruptor de funcionamiento de prueba es similar al interruptor de emergencia.

- Utilice este interruptor en el uso de prueba si la Pi Pi temperatura de la sala es inferior a 16 °C. No lo utilice durante el uso normal.
- Continúe pulsando el interruptor del uso de prueba durante más de 5 segundos. Separe el dedo del interruptor cuando el equipo emita dos veces el sonido "Pi": el modo de refrigeración se iniciará con el flujo de aire a velocidad "Alta".



# Funcionamiento

## Funcionamiento en modo Sueño

Pulse el botón  , El mando a distancia mostrará  y podrá entrar en la función de Sueño. Pulse de nuevo el botón  para cancelar la función de Sueño.



### Modo de funcionamiento

#### 1. En el modo REFRIGERACIÓN, SECO

1 hora después de que se haya iniciado el modo SUEÑO, la temperatura aumentará 1 °C sobre la configuración de temperatura. Transcurrida otra hora, la temperatura aumentará 1 °C más. La unidad se mantendrá en funcionamiento entonces durante 6 horas más y, a continuación, se detendrá. La temperatura será entonces superior a la configuración de temperatura, por lo que la temperatura de la habitación ya no será tan baja y le permitirá dormir con tranquilidad.

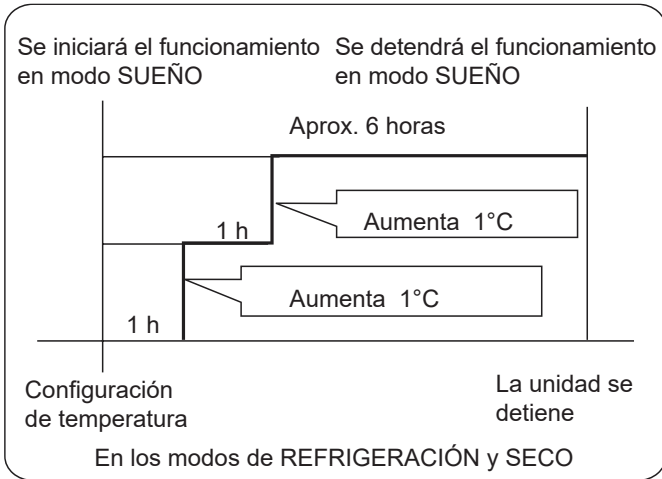

#### 2. En el modo CALEFACCIÓN

1 hora después de que se haya iniciado el modo SUEÑO, la temperatura descenderá 2 °C por debajo de la configuración de temperatura. Transcurrida otra hora, la temperatura descenderá 2 °C más. Después de otras 3 horas, la temperatura aumentará 1 °C. La unidad se mantendrá en funcionamiento entonces durante 3 horas más y, a continuación, se detendrá. La temperatura será entonces inferior a la configuración de temperatura, por lo que la temperatura de la habitación ya no será tan alta y le permitirá dormir con tranquilidad.

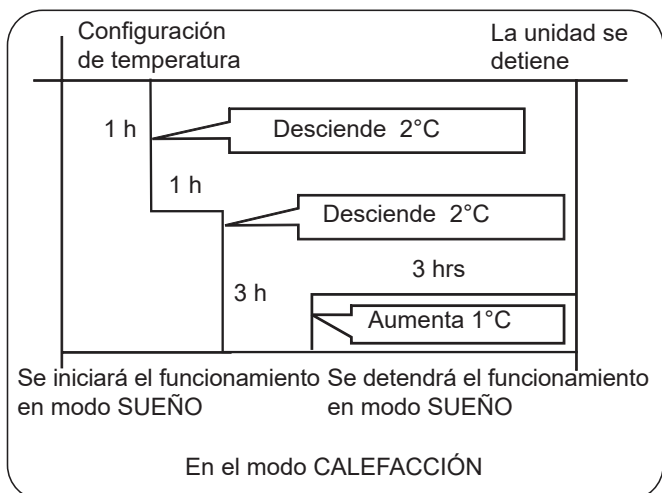

#### 3. En el modo AUTO

La unidad funcionará en el modo de sueño correspondiente, adaptado al modo de funcionamiento seleccionado automáticamente.

#### 4. En el modo FAN

No dispone de función SUEÑO.

#### 5. Configurar los cambios en la velocidad del viento durante el sueño

Si la velocidad del viento es alta o media antes de activar la función SUEÑO, active esta función para que la velocidad del viento se reduzca una vez activada la función SUEÑO.

Si la velocidad del viento es baja, no se llevará a cabo ningún cambio.

#### Nota:

Cuando se ha ajustado el modo TIMER ON, no se puede ajustar al mismo tiempo el modo SLEEP. Si se ajusta el modo TIMER ON cuando ya está ajustado el modo SLEEP, se cancelará el modo SLEEP; El modo TIMER OFF y el modo SLEEP pueden ajustarse al mismo tiempo. La unidad permanece activada hasta la hora de despegue.

## Ajuste de dirección del flujo de aire

### 1. Dirección del flujo de aire hacia arriba y abajo

Tapa vertical

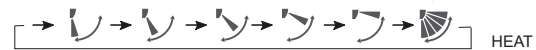

(Estado inicial)

### 2. Dirección del flujo de aire hacia izquierdo y derecho

Cada vez de pulsar el botón, el mando a distancia muestra el siguiente:



Nota: En algunos modelos: el mando a distancia tiene un botón



pero el acondicionador de aire no tiene una función de ajuste

automático del flujo de aire izquierdo y derecho, en este caso puede cambiar manualmente la dirección de las aspas verticales. Esta función está disponible para los siguientes modelos:

25PBPHRA-PRE	AS25RBAHRA-PL	AS25PBPHRA-BH	AS25RBAHRA-
35PBPHRA-PRE	AS35RBAHRA-PL	AS35PBPHRA-BH	AS35RBAHRA-
50PDPHRA-PRE	AS50RCBHRA-PL	AS50PDPHRA-BH	AS50RDAHRA-
71PEPHRA-PRE	AS68RDAHRA-PL	AS25PBPHRA-S	AS68RDAHRA-
25PCHHRA-NR	AS50RDAHRA-PL	AS35PBPHRA-S	
35PCHHRA-NR	AS50PDHRA-NR	AS50PDPHRA-S	

#### Precauciones:

- Apague la unidad antes de ajustar la posición del alerón con la mano.

- Si el nivel de humedad es alto podría condensarse humedad en la salida de aire si se ajustan todas las lamas verticales a la izquierda o la derecha.

- Es aconsejable no mantener la aleta horizontal en posición descendida durante mucho tiempo en el modo FRÍO o SECO. De lo contrario podría producirse condensación de agua.

- El mando a distancia carga automáticamente la última posición de oscilación establecida al volver a poner en marcha la unidad después de haberla detenido.

# Funcionamiento

## Funcionamiento en modo INTENSO/SILENCIOSO

Utilice esta función si necesita calentar o refrigerar rápidamente una habitación. Usted puede utilizar esta función cuando necesita el silencio para descansar o leer.

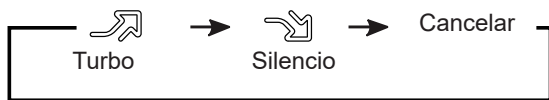

Pulsando el botón , puede cambiar fácilmente entre las funciones "Turbo" y "Silencio". Cada vez que lo pulse, el mando a distancia cambiará de la siguiente manera:



Nota:

Cuando funciona en Turbo, la velocidad del ventilador es la más alta, y cuando funciona en Quiet, la velocidad del ventilador es superlenta.

## Funcionamiento en modo SALUDABLE (Esta función no está disponible en algunos modelos)

Pulse el botón . El mando a distancia mostrará  y podrá entrar en la función de saludable. Pulse de nuevo el botón  para cancelar la función de saludable.

Función de esterilización UV: Utiliza la banda C, cuyo efecto de esterilización más eficaz en luz ultravioleta, para eliminar microorganismos dañinos como bacterias en el aire, con efecto notable y hacer que el aire sea saludable.

Atención:

1. Se recomienda usar la función de esterilización UV durante 1-2 horas al día, más tiempo puede afectar a la vida útil de la lámpara UV.
2. No mire directamente a la lámpara UV ni la toque con la mano cuando la función de esterilización esté activada. Desactive la función de esterilización antes de abrir el panel.
3. Puede aparecer una luz azul cerca de la entrada del aire acondicionado cuando la función de esterilización está activada.
4. La lámpara UV se encenderá solo cuando se ponga en marcha el ventilador interno y se active la función saludable.
5. Los módulos UVCPRO se esterilizan mediante luz ultravioleta y brillan cuando funcionan.
6. Si la luz emitida por la noche le incomoda o le perturba el sueño, desactive esta función.
7. Esta función está disponible para los siguientes modelos:

AS25PBPHRA-PRE AS25PBAHRA-PRO AS25PCHHRA-NR  
AS35PBPHRA-PRE AS35PBAHRA-PRO AS35PCHHRA-NR  
AS50PDPHRA-PRE AS50PDAHRA-PRO AS50PDHRA-NR  
AS71PEPHRA-PRE AS71PDAHRA-PRO AS35PBPHRA-S  
AS25PBPHRA-BH AS50PDPHRA-BH AS50PDPHRA-S  
AS35PBPHRA-BH AS25PBPHRA-S

## Uso del temporizador de encendido/apagado

1. Una vez que la unidad se encuentre en marcha, seleccione el modo de funcionamiento que desee.
2. Pulse el botón  para cambiar al modo de TEMPORIZADOR. Cada vez que pulse este botón, la pantalla cambiará de acuerdo con el ciclo ilustrado a continuación:  
Mando a distancia:

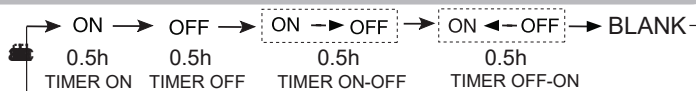

Seleccione a continuación el modo de TEMPORIZADOR que desee (TEMPORIZADOR DE ENCENDIDO, TEMPORIZADOR DE APAGADO o TEMPORIZADOR DE ENCENDIDO-APAGADO), comenzará a parpadear el indicador "ON" u "OFF".

3. Pulse  /  para configurar la hora.

 Pulse el botón para cada hora. Para las primeras 12 horas, se aumentará 0,5 horas cada vez. Después de las primeras 12 horas, se aumentará 1 hora cada vez.

 Pulse el botón para cada hora. Para las primeras 12 horas, se reducirá 0,5 horas cada vez. Después de las primeras 12 horas, se reducirá 1 hora cada vez.

Puede ajustar cualquier hora comprendida dentro de un intervalo de 24 horas.

4. Confirmar la configuración del temporizador

Después de ajustar el tiempo, presione el botón  y confirme el tiempo. El botón ENCENDIDO o APAGADO no volverá a parpadear.

5. Cancelar la configuración del temporizador

Presione el botón del temporizador las veces que sea necesario hasta que desaparezca el indicador del tiempo.

Sugerencias:

Después de cambiar las pilas o si se produce un fallo en el suministro eléctrico, la configuración de hora se restablecerá. Según la secuencia de configuración de hora aplicada a las funciones TEMPORIZADOR DE ENCENDIDO y TEMPORIZADOR DE APAGADO, podrá realizar operaciones de Inicio-Parada o ParadaInicio.

## Funcionamiento en el modo de flujo de aire saludable

1. Pulse  para comenzar.

Establezca las condiciones de funcionamiento confortables.

2. Configuración de la función de flujo de aire saludable

Pulse el botón  para entrar en las opciones adicionales.

Pulse este botón continuamente. Las lamas cambiarán cíclicamente entre las tres ubicaciones siguientes. Elija la ubicación de oscilación que necesite y, a continuación, presione el botón  para confirmar.



3. Cancelación de la función de flujo de aire saludable

Pulse el botón  para entrar en las opciones adicionales.

Pulse este botón continuamente. Las lamas cambiarán cíclicamente entre las tres ubicaciones siguientes. Pulse el botón



 para cancelar la operación.

Aviso: No dirija el alerón con la mano. Si no sigue esta indicación, la rejilla no funcionará correctamente. Si la rejilla no funciona correctamente, detenga el funcionamiento durante un minuto y, a continuación, vuelva a intentarlo realizando el ajuste con el mando a distancia.

Nota:

1. Después de establecer la función de flujo del aire saludable, la posición de la rejilla se fijará.

# Funcionamiento

2. En el modo de calefacción, es mejor seleccionar el modo .
3. En el modo de refrigeración, es mejor seleccionar el modo .
4. En el modo de enfriamiento y seco, si utiliza el aparato de aire acondicionado durante un prolongado período de tiempo en un entorno con alta humedad, se puede producir condensación de agua en la rejilla exterior.

## Descripción de la función Wi-Fi

Si el modelo está habilitado para Wi-Fi, al pulsar el botón "WIFI" durante 5 segundos se enviará una señal de vinculación Wi-Fi. Una vez en modo de vinculación, la aplicación mostrará cómo hacerlo.

Diagrama de la arquitectura del sistema

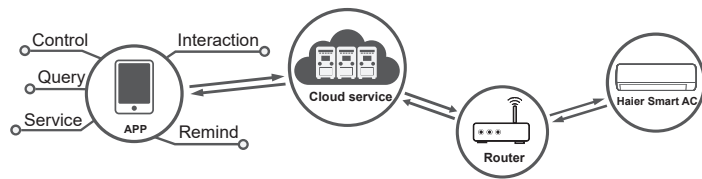

Entorno de la aplicación

Se necesitan un teléfono móvil inteligente y un enrutador inalámbrico, el enrutador inalámbrico debe poder conectarse a Internet.

El teléfono móvil inteligente requiere sistema IOS o Android:

 Sistema IOS  
Debe admitir IOS9.0 o superior

 Sistema Android  
Debe admitir Android 5.0 o superior

Método de configuración

Escanee el siguiente código QR para descargar la APLICACIÓN "hOn".

Otras opciones de descarga: busque hOn APP en:

- App Store (IOS)
- Google Play (Android)
- Huawei AppGallery (Android)



Después de descargar la aplicación, regístrese, conecte el aire acondicionado y disfrute usando hOn para controlar su dispositivo. Consulte la sección AYUDA dentro de la APLICACIÓN para obtener más detalles sobre cómo registrarse, conectar la unidad y otras operaciones.



## Modo I FEEL

Pulse el botón 

1. Solo para modos frío, calor o auto (no se puede implementar en otros modos).

2. Colocar el control remoto dentro del rango válido del AC. Presionar el botón  el control remoto muestra el icono .

El control remoto envía los datos de la temperatura ambiente a la PCB cada 3 minutos, y el AC funciona de acuerdo a estos datos.

3. Se desactiva el modo "I FEEL" cuando se apaga, se pulsa el botón  o se cambia a otros modos.

NOTA:

Coloque el mando a distancia cerca del usuario cuando esta función esté activada. Cuando la función I FEEL esté activada, el mando a distancia deberá colocarse dentro del área donde la unidad interior pueda recibir la señal enviada por el mando a distancia.

## Modo SELF-CLEAN

(sólo aplicable a los modelos mono)

■ Descripción funcional:

la finalidad de esta función es limpiar el evaporador.

■ Entrada y salida:

Cuando se necesita la función , hay dos formas de realizarla.

Si dispone del botón , pulse el botón para acceder a la función, la pantalla del panel de la unidad interior y del mando a distancia mostrará "CL".

Si no dispone del botón , acceda a él en la aplicación hOn.

El tiempo de funcionamiento máximo no debe ser superior a 21 minutos, esta función se desactivará automáticamente emitiendo dos pitidos, entonces la unidad volverá al estado original. Durante la operación de SELF CLEAN, pulsar repetidamente el botón no tendrá efecto y no abandonará el estado. Pulse el botón de encendido o cambie a otro modo para salir.

NOTA:

1. Esta función está desactivada en el modo temporizador/sueño.
2. Una vez se inicie este modo, el volumen de aire podría reducirse o incluso no haber flujo de aire, o podría soplar aire frío.
3. Es normal que la unidad haga ruidos al expandirse con el calor o contraerse con el frío.
4. El tiempo mostrado "CL" podría durar diferente en el mando a distancia y en el panel.

# Funcionamiento

5. Si la temperatura ambiente exterior está por debajo de cero, podría ocurrir un código de error "F25" durante la operación de limpieza automática, es una protección normal. Apague la alimentación y reiníciela 10 segundos después.

6. Las mejores condiciones para utilizar este modo son: la temperatura es de 20°C~27°C y la humedad es de 35%~60%. En la puerta, la temperatura es de 25°C~38°C (estaciones frías) en el exterior.

7. Es difícil que aparezca escarcha si el aire es demasiado seco (humedad < 20%). Si la humedad es demasiado elevada (humedad > 70%), el agua condensada podría aumentar, alejando la escarcha.

## Función SteriClean

(sólo aplicable a los modelos mono)

Para utilizar la función SteriClean, consulte en la APP hOn.

Introducción sobre la Función SteriClean

Fase 1 - Autolimpieza que elimina la suciedad: Congela la humedad del aire que entra en contacto con el evaporador y elimina la suciedad al descongelarse. El revestimiento de aluminio hidrófilo con un ángulo más pequeño ( $\alpha \approx 5^\circ$ ) ayuda a aumentar la eficiencia del drenaje del agua.

Fase 2 - Esterilización a 56°C: Utiliza tecnología inteligente de monitoreo de temperatura y control de frecuencia para ajustar el funcionamiento del compresor, de modo que mantenga el evaporador a alta temperatura por más de 30 minutos para eliminar bacterias y virus dentro del aire acondicionado.

Fase 3 - Enfriamiento rápido del evaporador para mejorar la eficacia de esterilización. La superficie de la lámina está recubierta con nanopartículas de plata cuya eficacia antibacteriana es de hasta el 99%.

### Atención:

1. La función dura entre 60 y 80 minutos y puede salir aire caliente durante el proceso cuando el evaporador se calienta hasta 56°C o se mantiene a 56°C en verano.

2. La función puede provocar cambios en la temperatura del ambiente en invierno.

3. Cuando la temperatura del ambiente exterior es superior a 36°C, la función SteriClean no se puede activar. En cambio, solo se activará la función de autolimpieza y durará 21 minutos.

## 3-Nivel de funcionamiento Eco

(sólo aplicable a los modelos mono)

El nivel 3 de la función Eco es una función activa de ahorro de energía que se activa pulsando el botón Eco del mando a distancia

(). El ciclo es: L1→L2→L3→Salir

Pulse el botón ECO una vez para entrar en el modo L1.

Pulse de nuevo el botón ECO en el modo L1 para entrar en el modo L2,

Pulse de nuevo el botón ECO en el modo L2 para entrar en el modo L3,

Continúe pulsando el botón ECO en el modo L3 para salir de esta función.

Cada vez que se pulse el botón ECO, la pantalla del mando a distancia y el panel del aire acondicionado mostrarán L1/L2/L3 durante cinco segundos respectivamente y, a continuación, volverán a la pantalla anterior.

La tasa máxima de ahorro de energía es del 52%.

Observaciones:

1. Cuando se introduce la función ECO, la velocidad del ventilador de la unidad interior se ajustará de acuerdo con la lógica de ahorro de energía."

2. Cuando se selecciona la función ECO, es posible que se reduzca la capacidad. Si esto no satisface sus necesidades, salga de la función.

3. Cuando la temperatura ambiente exterior es demasiado baja o demasiado alta, el efecto de ahorro de energía se debilitará.

4. Esta función sólo está disponible para los modelos 1by1 (mono) y no es válida para los modelos 1by2~1by5 (multi).

5. La tasa de ahorro de energía se deriva de los datos de comparación de laboratorio entre el funcionamiento normal a altas velocidades de aire sin la función eco de 3 etapas seleccionada y el funcionamiento con la función seleccionada.

## CONFORMIDAD DE LOS MODELOS SEGÚN LAS NORMATIVAS EUROPEAS

Clima: T1 Tensión: 220-240V

### CE

Todos los productos satisfacen los requisitos de las siguientes normas europeas:

2014/53/EU (RED) 2014/517/EU (F-GAS) 2010/30/EU (ENERGY)  
2009/125/EC (ENERGY) 2006/1907/EC (REACH)

### RoHS

Los productos satisfacen los requisitos de la directiva 2011/65/EU establecida por el Parlamento Europeo y el Consejo sobre restricciones a la utilización de determinadas sustancias peligrosas en aparatos eléctricos y electrónicos (Directiva RoHS UE).

### WEEE

De acuerdo con la directiva 2012/19/EU del Parlamento Europeo, se informa al consumidor acerca de los requisitos de eliminación de productos eléctricos y electrónicos.

### REQUISITOS DE ELIMINACIÓN:



Su aparato de aire acondicionado ha sido marcado con este símbolo, el cual significa que los productos de tipo eléctrico y electrónico no deben mezclarse con residuos domésticos sin clasificar.



No intente desmontar el sistema personalmente:

tanto el desmontaje del sistema de aire acondicionado como la manipulación del refrigerante, el aceite y cualquier otro componente deben ser llevados a cabo por un instalador capacitado, de acuerdo con la legislación local y nacional al efecto.

Los aparatos de aire acondicionado deben ser manipulados en instalaciones de manipulación especializadas y aptas para su reutilización, reciclado y recuperación. Al garantizar la correcta eliminación de este producto, usted contribuirá a evitar las posibles consecuencias negativas que podría provocar sobre el medioambiente y la salud humana. Póngase en contacto con el instalador o la autoridad local pertinente si desea obtener más información. Las pilas deben ser extraídas del mando a distancia y eliminadas de forma independiente, de acuerdo con la legislación local y nacional al efecto.

### Wi-Fi

- Máxima potencia de transmisión inalámbrica (20dBm)
- Rango de frecuencia de operación inalámbrica (2400~2483.5MHz)

## INFORMACIÓN IMPORTANTE ACERCA DEL REFRIGERANTE UTILIZADO

Gases fluorados de efecto invernadero	
<b>R32</b>	A
1 = <input type="text"/> kg	B
2 = <input type="text"/> kg	C
1+2 = <input type="text"/> kg	D

Este producto contiene gases fluorados de efecto invernadero. No los libere libremente a la atmósfera.

Tipo de refrigerante: R32

Valor GWP\*: 675

GWP = Potencial de contribución al calentamiento global

Escriba con tinta indeleble:

- 1 la carga de refrigerante que contiene el producto de fábrica
- 2 la cantidad de refrigerante adicional cargada durante la instalación y
- 1+2 la carga total de refrigerante suministrada con el producto

Una vez escritos los datos correspondientes, la etiqueta deberá adherirse cerca de la conexión de carga del producto (por ejemplo, sobre la parte interna de la cubierta de la válvula de retención).

A Gases fluorados de efecto invernadero

B Carga de refrigerante que contiene el producto de fábrica: consulte la placa de características de la unidad.

C Cantidad de refrigerante adicional cargada durante la instalación.

D Carga total de refrigerante.

E Unidad exterior.

F Botella de refrigerante y colector de carga.

# Instalación de la unidad interior

## Herramientas necesarias para realizar la instalación

- Destornillador
- Alicata
- Sierra para metales
- Broca de tubo
- Llave (17, 19 y 26 mm)
- Detector de fugas de gas o agua jabonosa
- Llave dinamométrica (17 mm, 22 mm, 26 mm)
- Cortatubos
- Herramienta de conicidad
- Cuchilla
- Metro
- Avellanador

## Fuente de alimentación

- Antes de insertar el enchufe de alimentación en la toma, compruebe que el voltaje no falla.
- La fuente de alimentación es la que figura en la placa de datos nominales.
- Instale el aparato en un circuito dedicado de alimentación.
- Debe existir una toma al alcance del cable de alimentación. No trate de prolongar el cable cortándolo.

## Selección del lugar de instalación

- Coloque la unidad sobre una superficie que pueda soportarla correctamente y no provoque vibraciones.
- Asegúrese de que el lugar no se ve afectado por calor o vapor generado en las cercanías y donde la unidad pueda funcionar sin perturbaciones.
- Asegúrese de que el lugar permita un drenaje sencillo y en el que puedan conectarse los tubos a la unidad exterior.
- Asegúrese de que el aire frío pueda distribuirse uniformemente por la sala.
- Coloque la unidad interior cerca de una toma de suministro eléctrico con espacio suficiente alrededor.
- Coloque la unidad interior de modo que se encuentre a más de 1 metro de televisiones, radios, aparatos inalámbricos y lámparas fluorescentes.
- En el caso de fijar el mando a distancia a una pared, colóquelo donde la unidad interior pueda recibir su señal mientras estén encendidas las lámparas fluorescentes de la sala.

## Diagrama de instalación de unidades interiores

El modelo utiliza refrigerante de HFC R32.

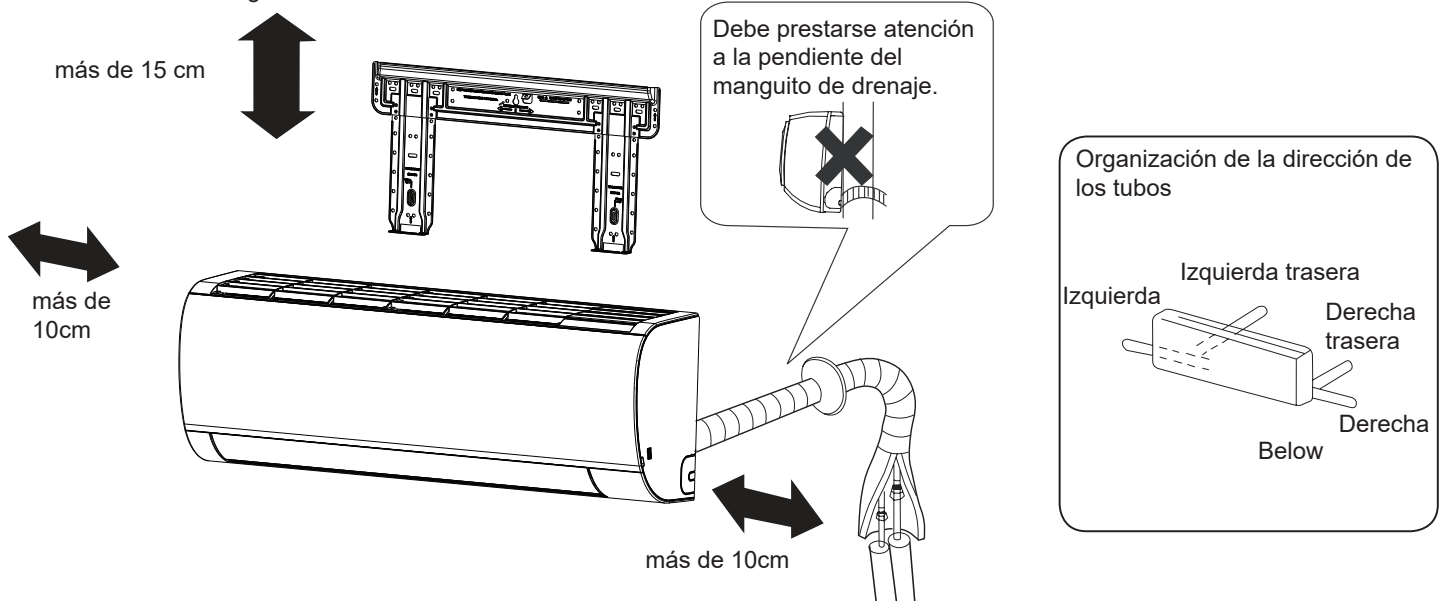

Si se usa el tubo de drenaje del lado izquierdo, asegúrese de que el orificio se comunique.

La distancia entre la unidad interior y el suelo debe ser superior a 2 m.



Recuerde que la ilustración anterior podría no reflejar fielmente el producto adquirido y debe utilizarse únicamente como referencia.

# Instalación de la unidad interior

## 1 Instalar la placa de montaje y ubicar el orificio en la pared

Al fijar por primera vez la placa de montaje

1. Nivele correctamente la placa a fijar contra la pared basándose en pilares o dinteles cercanos y fije temporalmente la placa con un clavo de acero.

2. Asegúrese de nuevo de que la placa se encuentre bien nivelada colgando una plomada desde el punto superior central de la placa. Una vez comprobado, fije la placa con el clavo de acero de fijación.

3. Busque la ubicación del orificio de pared A/C utilizando un metro.

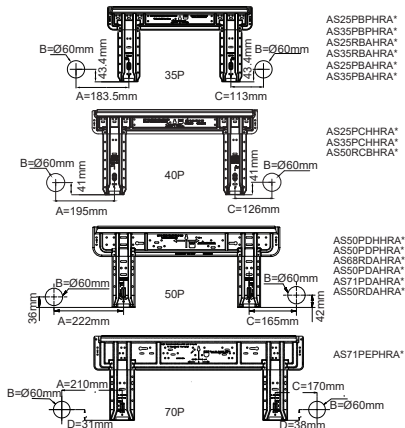

Al montar la placa de montaje fijándola a una barra lateral y un dintel

- Fije una barra de montaje (se vende por separado) a la barra lateral y el dintel, y asegure la placa a la barra de montaje fijada.
- Consulte la sección anterior "Al fijar por primera vez la placa de montaje" para más información acerca del orificio de la pared.

## 2 Practicar un orificio en la pared e instalar la cubierta del orificio de entubación

- Practique un orificio de 60 mm de diámetro con pendiente ligeramente descendiente hacia el exterior de la pared.
- Instale la cubierta del orificio de entubación y séllela con masilla después de la instalación.

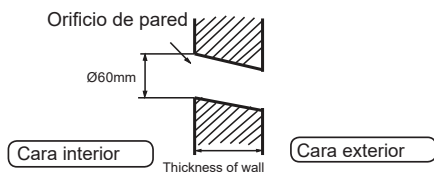

(Sección del orificio de pared) (G) Tubo del orificio de entubación

## 3 Installation of the Indoor Unit

Extracción de los tubos

[Entubación trasera]

- Extraiga los tubos y el manguito de drenaje y fíjelos con cinta adhesiva.

[Entubación trasera izquierda]

- En caso de realizar la entubación por el lado izquierdo, corte con una cuchilla la cubierta de la entubación izquierda.
- En caso de realizar la entubación a través de la parte trasera izquierda, doble los tubos de acuerdo con la dirección de entubación que figura en la marca del orificio de entubación trasera izquierda, ubicada sobre los materiales aislantes.

1. Pase la manguera aislante a través del hueco de los materiales

de aislamiento de calor de la unidad interior.

2. Inserte los cables eléctricos de interior / exterior a través de la parte trasera de la unidad interior y tire de ellos desde la parte delantera. A continuación, conéctelos.

3. Cubra la cara de sellado con aceite refrigerante y conecte los tubos. Cubra la conexión con material aislante de calor y asegúrese de fijarla con cinta adhesiva.

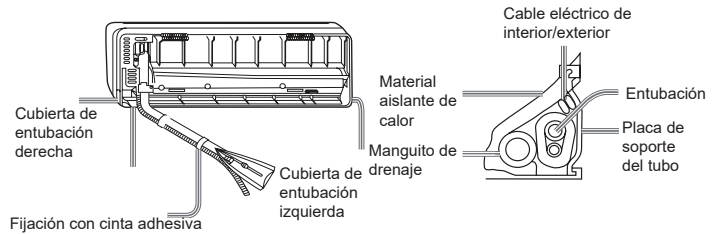

- Los cables eléctricos de interior/exterior deben conectarse a la entubación del refrigerante utilizando cinta protectora.

[Entubación en otra dirección]

- Corte con una cuchilla la cubierta de entubación de acuerdo con la dirección de entubación y doble los tubos de acuerdo con la posición del orificio en la pared. Tenga cuidado de no romper los tubos al doblarlos.
- Conecte previamente el cable eléctrico de interior / exterior y tire de la conexión al aislante de calor del componente de conexión.

Fijación de la unidad interior

- Cuelgue con seguridad la unidad de las muescas superiores de la placa de montaje. Mueva el bastidor hacia los lados para verificar que la fijación se haya realizado de la forma correcta.
- Para fijar el bastidor a la placa de montaje, sostenga el aislante del bastidor por debajo y colóquelo en posición perpendicular.

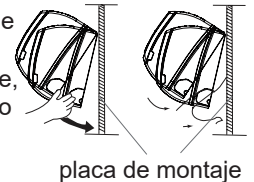

Descarga de la unidad interior

- Al descargar la unidad interior, utilice la mano para levantar el bastidor y separarlo del gancho. Levante entonces la parte inferior del bastidor llevándolo hacia fuera ligeramente hasta que la unidad se separe de la placa de montaje.

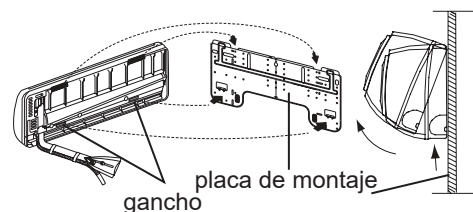

## 4 Conexión de los cables eléctricos de interior/exterior

Extraer la cubierta del cableado

- Extraiga la cubierta de los terminales situada en la esquina inferior derecha de la unidad interior. Extraiga entonces la cubierta del cableado desenroscando los tornillos.

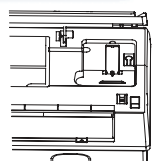

### Al conectar el cable después de instalar la unidad de interior

1. Inserte desde fuera el cable en la sala a través del lado izquierdo del orificio de la pared en el que ya se encuentra el tubo.
2. Tire del cable desde el lado delantero y conecte el cable creando un bucle.

### Al conectar el cable antes de instalar la unidad de interior

- Inserte el cable desde la parte trasera de la unidad y tire desde la parte delantera.
- Afloje los tornillos e inserte los extremos del cable en el bloque de terminales. Apriete entonces los tornillos.
- Tire ligeramente del cable para asegurarse de que los cables han quedado correctamente insertados y apretados.
- Después de conectar el cable, no olvide fijar el cable conectado con la cubierta de cable.

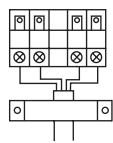
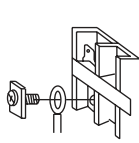
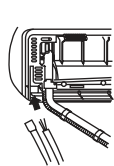

Unidad interior

A la unidad exterior

#### Nota:

Al conectar el cable, confirme el número de terminales de las unidades interior y exterior detenidamente. Si el cableado no se ha realizado correctamente no se podrá utilizar el aparato correctamente, y provocará un defecto.

Cableado de conexión	4G1.0mm <sup>2</sup>
----------------------	----------------------

1. Si el cable de alimentación está dañado deberá ser reemplazado por el fabricante, agente de servicio o profesional cualificado. El tipo de cable de conexión es H07RN-F.
2. Si el fusible de la placa PC está roto, cámbielo por otro de tipo T.3.15A/250 VCA (interior).
3. El método de cableado debe satisfacer los requisitos de las normas locales de cableado.
4. Después de la instalación, el enchufe de alimentación debe encontrarse ubicado en un lugar fácilmente accesible.
5. Debe instalarse un interruptor en el cableado fijo. El interruptor deberá ser de tipo omnipolar y la distancia entre los dos contactos no deberá ser inferior a 3mm.

### 5 Instalación de la fuente de alimentación

- La fuente de alimentación debe utilizarse exclusivamente con el aparato de aire acondicionado.
- En caso de instalar el aire acondicionado en un lugar húmedo, instale un interruptor de fugas de masa.
- Para realizar la instalación en otro lugar, utilice un interruptor de circuito situado lo más lejos posible.

### 6 Trabajos de corte y conicidad de los tubos

- El corte del tubo se realiza con un cortador de tubos. Deberán eliminarse las rebabas.
- Después de insertar la tuerca cónica deberá procederse a realizar los trabajos de conicidad.

Herramienta de conicidad	Herramienta de conicidad convencional	
De tipo acoplamiento	De tipo acoplamiento (tipo rígido)	De tipo palometa (tipo imperial)
A	0~0,5 mm	1,0~1,5 mm
		1,5~2,0 mm

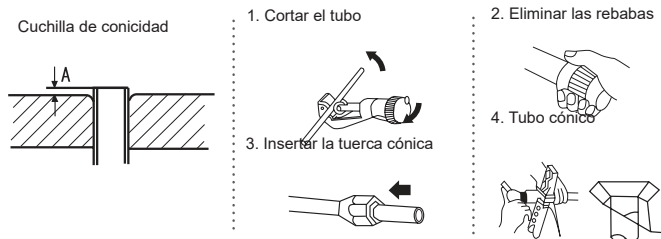

Correcto	Incorrecto				

### 7 Durante el drenaje

- Instale el manguito de drenaje formando una pendiente descendente.
- No practique el drenaje como se muestra a continuación.

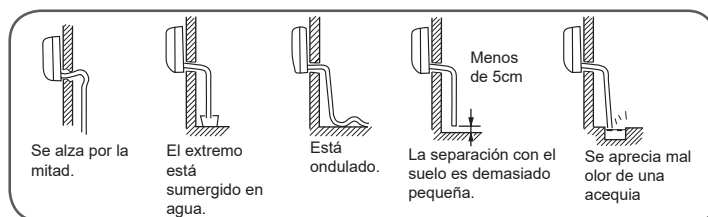

- Deposite agua en la bandeja de drenaje de la unidad interior y confirme que el drenaje se realice correctamente hacia fuera.
- En caso de que el manguito de drenaje se encuentre en una sala, asegúrese de aplicar aislante de calor.

### 8 Durante el drenaje

Indicación de código	Descripción del problema	Analizar y diagnosticar
E1	Fallo del sensor de temperatura ambiente	Conexión defectuosa del conector; Termistor defectuoso;
E2	Error del sensor de intercambio de calor	PCB defectuosa;
E4	Error de EEPROM interna	Datos de EEPROM defectuosos; Memoria EEPROM defectuosa; PCB defectuosa;
E7	Error de comunicación entre las unidades interior y exterior	Error de transmisión de señal entre las unidades interior y exterior debido a un error de cableado; PCB defectuosa;
E14	Avería del motor del ventilador interior	Funcionamiento interrumpido debido a la ruptura de un cable dentro del motor del ventilador; Funcionamiento interrumpido debido a la ruptura de los hilos de plomo del motor del ventilador; Error de detección debido a una placa PCB defectuosa de la unidad interior;

### 9 Prueba de instalación y ejecución de la prueba







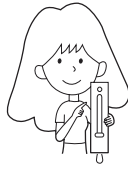
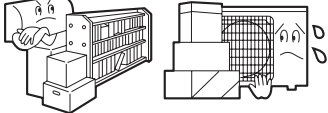

- Explique al cliente cómo utilizar el aparato utilizando el manual de instrucciones.

#### Compruebe los siguientes puntos de prueba

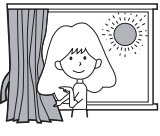
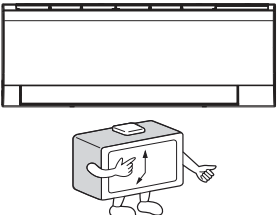
- Escriba una marca ✓ en las casillas.
- ¿Existe una fuga de gas en la conexión del tubo?
- ¿Aislamiento de calor de la conexión del tubo?
- ¿Están los cables de conexión interiores y exteriores firmemente insertados en el bloque de terminales?
- ¿Están los cables de conexión interior y exterior fijados firmemente?
- ¿Se ha realizado el drenaje correctamente?
- ¿Está la línea de tierra conectada con seguridad?
- ¿Está la unidad interior fijada con seguridad?
- ¿Cumple la normativa la fuente de voltaje?
- ¿Se aprecian ruidos?
- ¿Está la lámpara iluminada normalmente?
- ¿Se realizan normalmente las operaciones de calentamiento (con la bomba de calor) y refrigeración?
- ¿Funciona correctamente el regulador de temperatura de la sala?

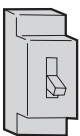
# Mantenimiento

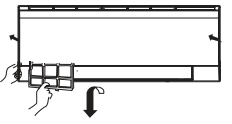
## Para utilizar el aparato de aire acondicionado de forma inteligente

<p>Configure una temperatura adecuada para la habitación.</p>  <p>Temperatura adecuada</p>	<p>No bloquee las tomas de entrada o salida de aire.</p> 	<p>mando a distancia</p>  <p>No use agua; limpie el mando a distancia con un paño seco. No use limpiacristales ni paños impregnados con productos químicos.</p>	<p>Equipo interior</p>  <p>Limpie el aparato de aire acondicionado utilizando un paño suave y seco. Si aprecia manchas graves, utilice un detergente neutro diluido con agua. Escurra el agua del paño antes de la limpieza. Limpie entonces completamente el detergente.</p>
<p>No bloquee las tomas de entrada o salida de aire.</p>  <p>Durante la refrigeración, evite la entrada de luz solar directa utilizando cortinas o mamparas</p>	<p>Utilice el temporizador de forma eficiente.</p> 	<p><b>No utilice</b> ninguno de los siguientes productos para limpiar la unidad.</p> <p><b>No utilice</b> productos químicos ni paños tratados químicamente para limpiar la unidad.</p> <p><b>No utilice</b> benceno, disolvente de pintura, polvo de pulir u otros disolventes para limpiar la unidad. Pueden provocar grietas o deformaciones en las superficies de plástico.</p>  <p>Agua caliente a más de 40 °C (104 °F) podría provocar efectos de decoloración o deformación.</p>	
<p>Si no tiene intención de usar la unidad durante un periodo prolongado de tiempo, apague el interruptor principal de la fuente de alimentación.</p>  <p>APAGAR</p>	<p>Utilice las lamas de forma eficiente.</p> 	<p>Limpieza del filtro de aire</p>  <ol style="list-style-type: none"> <li>1. Abra la rejilla de la toma de entrada tirando de ella hacia arriba.</li> <li>2. Extraiga el filtro.</li> <li>3. Limpie el filtro. Utilice un aspirador para eliminar el polvo o lave el filtro con agua. Después del lavado, permita que el filtro se seque completamente a la sombra.</li> <li>4. Instale el filtro.</li> <li>5. Cierre la rejilla de la toma de entrada.</li> </ol> <p>Instale el filtro correctamente, de modo que la marca "FRONTAL" quede orientada hacia delante. Asegúrese de que el filtro encaje completamente tras el tope. La instalación incorrecta de los filtros izquierdo y derecho podría provocar defectos.</p>  <p>Una vez cada dos semanas</p>	

# Resolución de problemas

## Antes de solicitar asistencia técnica, compruebe los siguientes puntos.

	Problema	Causa o puntos a comprobar		Problema	Causa o puntos a comprobar
Inspección de comportamiento normal	El sistema no se reinicia inmediatamente.	<ul style="list-style-type: none"> <li>• Cuando se detiene la unidad, ésta no se reinicia inmediatamente hasta después de transcurridos 3 minutos para proteger el sistema.</li> <li>• Si la toma eléctrica se extrae y vuelve a insertarse, el circuito de protección se activa durante 3 minutos para proteger el acondicionador de aire.</li> </ul>	Inspección de comportamiento normal	No es posible cambiar la velocidad del ventilador en el modo seco.	<ul style="list-style-type: none"> <li>• El el modo SECO, cuando la temperatura de la habitación desciende por debajo de la configuración de temperatura + 2 °C, la unidad pasa inmediatamente a la velocidad BAJA independientemente de la configuración de VENTILADOR.</li> </ul>
	La unidad emite ruidos.	<ul style="list-style-type: none"> <li>• Es posible que se escuche un susurro o gorgoteo durante el funcionamiento de la unidad o al detenerla. El sonido es aún más intenso después de 2-3 minutos una vez puesta en marcha la unidad (El ruido viene generado por el refrigerante que fluye por el sistema).</li> <li>• Es posible que se escuchen crujidos durante el funcionamiento de la unidad. Este sonido se genera como consecuencia de la expansión o contracción de la carcasa que se deriva de los cambios de temperatura.</li> <li>• Si se escucha un ruido muy fuerte durante el funcionamiento de la unidad, el filtro de aire podría estar demasiado sucio.</li> </ul>		 <ul style="list-style-type: none"> <li>• ¿Está insertada la toma de alimentación?</li> <li>• ¿Se ha producido un fallo de alimentación?</li> <li>• ¿Se ha fundido algún fusible?</li> </ul>	
	Se aprecian olores.	<ul style="list-style-type: none"> <li>• Esto se debe a que el aire del entorno, con olor a muebles, pintura o cigarrillos, circula a través del sistema.</li> </ul>		Refrigeración insuficiente	<ul style="list-style-type: none"> <li>• ¿Está sucio el filtro de aire? Normalmente debe limpiarse cada 15 días.</li> <li>• ¿Existen obstáculos en la entrada o salida de aire?</li> <li>• ¿Se ha configurado a temperatura correctamente?</li> <li>• ¿Existen puertas o ventanas abiertas?</li> <li>• ¿Penetra la luz solar directamente a través las ventanas durante el funcionamiento en modo de refrigeración? (Utilice cortinas)</li> <li>• ¿Existen demasiadas fuentes de calor o demasiadas personas en la habitación durante la refrigeración?</li> </ul>
	El aparato expulsa vapor o vaho.	<ul style="list-style-type: none"> <li>• Durante el funcionamiento en el modo FRÍO o SECO, el equipo podría expulsar vapores. Esto se debe a la refrigeración repentina del aire interior.</li> </ul>		Pruebas múltiples	

# Precauciones

## ⚠ ADVERTENCIA

Llame al departamento de ventas / asistencia técnica si desea obtener más información acerca de la Instalación.  
No intente instalar este aparato de aire acondicionado personalmente.  
Una instalación incorrecta podría provocar descargas eléctricas, incendios o fugas de agua.

## ⚠ ADVERTENCIA

Si aprecia alguna anomalía, como una pequeña quemadura, detenga inmediatamente el funcionamiento del aparato y póngase en contacto con su punto de venta.

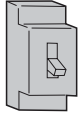

APAGAR



CUMPLIMIENTO ESTRICTO

Utilice una fuente de alimentación exclusiva equipada con un interruptor de circuito.

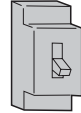

Compruebe que la instalación del drenaje se haya llevado a cabo correctamente.



CUMPLIMIENTO ESTRICTO

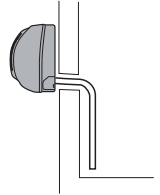

Conecte el cable de la fuente de alimentación completamente a la toma de suministro eléctrico.



CUMPLIMIENTO ESTRICTO

Utilice un nivel de voltaje adecuado.



CUMPLIMIENTO ESTRICTO

1.No prolongue el cable de la fuente de alimentación ni lo conecte por un punto intermedio.  
2.No instale el aparato en un lugar en el que sea posible la generación de fugas de gas inflamable alrededor de la unidad.  
3.No permita que la unidad resulte expuesta a vapores de agua o de aceite.



PROHIBIDO

No enrolle el cable de la fuente de alimentación.

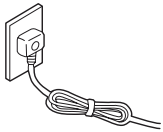

PROHIBIDO

Extreme la precaución para evitar dañar el cable de la fuente de alimentación.

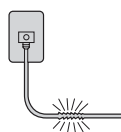

PROHIBIDO

No inserte objetos a través de la toma de entrada o salida de aire.

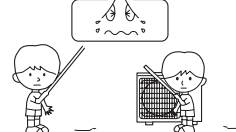

PROHIBIDO

No inicie ni detenga el funcionamiento del aparato desconectando el cable de la fuente de alimentación.

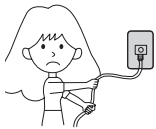

PROHIBIDO

No dirija el flujo de aire directamente hacia personas, en especial hacia niños o ancianos.



PROHIBIDO

No intente reparar o reconstruir el aparato personalmente.

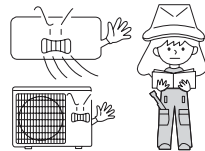

Conecte el cable de conexión a tierra.

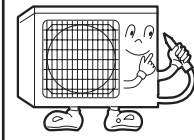

Conexión a tierra

## ⚠ PRECAUCIÓN

No utilice el aparato con fines de conservación de alimentos, obras de arte, equipos de precisión o cultivos, ni tampoco en instalaciones agrarias.

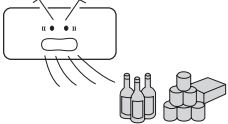

PROHIBIDO

Aspire aire fresco con frecuencia, especialmente si hay algún aparato de gas en funcionamiento al mismo tiempo.

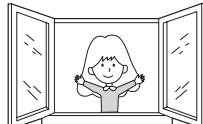

CUMPLIMIENTO ESTRICTO

No accione el interruptor con las manos mojadas.

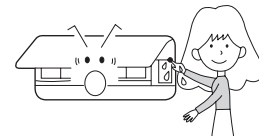

PROHIBIDO

No instale la unidad cerca de una chimenea u otro aparato de calefacción.

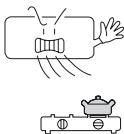

PROHIBIDO

Compruebe que el soporte de instalación se encuentre en buenas condiciones.

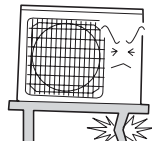

PROHIBIDO

No deposite agua sobre la unidad para limpiarla.

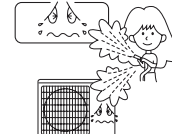

PROHIBIDO

No coloque animales o plantas en la ruta directa del flujo de aire.

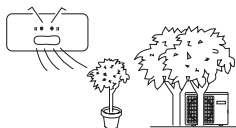

PROHIBIDO

No coloque ningún objeto sobre la unidad ni se suba a ella.

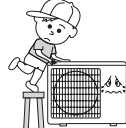

PROHIBIDO

No coloque jarrones o contenedores de agua de otro tipo sobre la unidad.



PROHIBIDO



# Precauciones

● No obstruya ni cubra la rejilla de ventilación del aire acondicionado. No coloque los dedos ni ningún otro objeto en la entrada/salida y las lamas móviles.

● Este producto no está pensado para ser utilizado por personas (incluidos niños) con discapacidad mental, sensorial o física, o bien por quienes no tienen experiencia o carecen de conocimiento, a menos que otra persona responsable de su seguridad supervise su uso o le indique cómo debe hacerlo. Deberá asegurarse de que los niños no jueguen con el aparato.

Especificaciones:

● The refrigerating circuit is leak-proof.

El circuito de refrigerante ha sido diseñado a prueba de fugas.

La máquina puede adaptarse a las siguientes situaciones

1. Intervalos válidos de temperatura ambiental:

Refrigeración	Interior	Máximo: D.B/W.B 35°C/24°C Mínimo: D.B/W.B 21°C/15°C
	Exterior	Máximo: D.B/W.B 43°C/26°C Mínimo: D.B -20°C
Calefacción	Interior	Máximo: D.B 27°C Mínimo: D.B 10°C
	Exterior	Máximo: D.B/W.B 24°C/18°C Mínimo: D.B -20°C Mínimo: D.B -30°C (Sólo para unidades nórdicas)

2. Si el cable de alimentación está dañado deberá ser reemplazado por el fabricante, agente de servicio o persona cualificada similar.

3. Si se funde el fusible de la placa de PC de la unidad interior, cámbielo por otro de tipo T. 3,15 A / 250 V. Si se funde el fusible de la unidad exterior, cámbielo por otro de tipo T. 25 A / 250 V.

4. El método de cableado debe satisfacer los requisitos de las normas locales de cableado.

5. Después de la instalación, el enchufe de alimentación debe encontrarse ubicado en un lugar fácilmente accesible.

6. Las pilas gastadas deben ser eliminadas correctamente.

7. El aparato no ha sido diseñado para su uso por niños o personas enfermas sin supervisión.

8. Los niños pequeños deberán ser supervisados por un adulto para asegurarse de que no jueguen con el aparato.

9. Emplee la toma de alimentación adecuada para el cable de alimentación utilizado.

10. El enchufe de alimentación y el cable de conexión deben satisfacer los requisitos de la normativa local.

11. Para proteger los equipos, apague primero el interruptor A/C, y desconecte la alimentación después de 30 segundos.



Address: Haier Industrial Park, Haier Road, Hi-Technology Zone,  
Qingdao City, Shandong Province, P.R. China  
Contacts: TEL +86-532-8893-7937  
Website: [www.haierhvac.eu](http://www.haierhvac.eu)